

ECOWATER
S Y S T E M S[®]



English	Model CWFS WHF Central Water Filtration System ...	2
Español	Sistema central de filtrado modelo CWFS WHF.....	7
Français	Centrale de filtration - Modèle CWFS WHF	12
Italiano	Sistema di filtrazione dell'acqua centralizzato modello CWFS WHF	17
Deutsch	Zentraler Wasserfilter Modell CWFS WHF	22
Nederlands	Model CWFS WHF centraal waterfiltersysteem.....	27
Polski	Filtr ze złożem wielofunkcyjnym model CWFS WHF ...	32
Русский	Модель CWFS WHF: Центральная система фильтрации воды	37
Română	Sistemul central de filtrare a apei Model CWFS WHF..	42



INSTRUCTIONS

Model CWFS WHF Central Water Filtration System

English

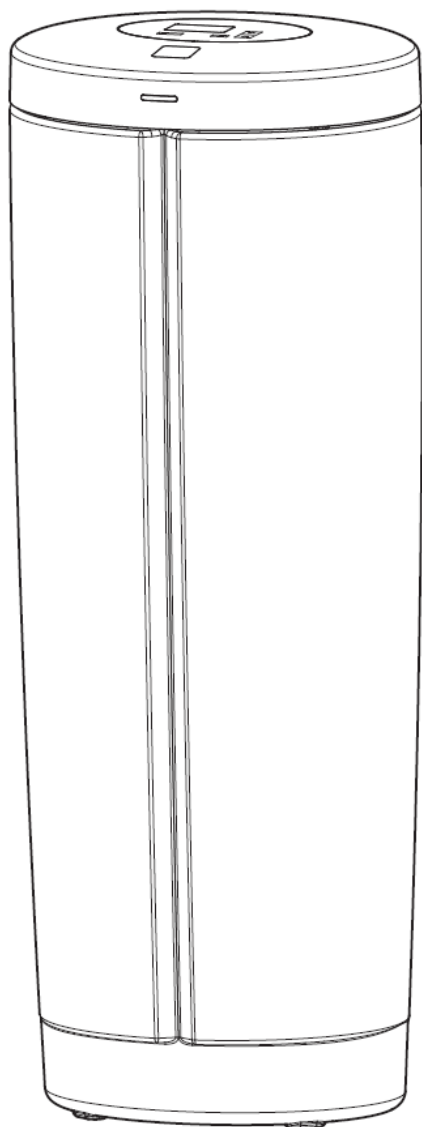

SAFETY GUIDES

- Before beginning installation, read the manual and obtain tools and materials needed.
- The installation must conform to local plumbing and electrical codes.
- Use only lead-free solder and flux for all sweat solder connections.
- Handle the Central Water Filtration System with care. Do not turn upside down, drop, or set on sharp protrusions.
- Do not locate the Central Water Filtration System:
 - where freezing temperatures may occur.
 - in direct sunlight.
 - where it may be exposed to wet weather.
- Do not attempt to treat water over 49°C.
- This system works on 24 volt, 50/60 Hz electrical power only. Be sure to use the transformer and plug it into a nominal 230V, 50 Hz household outlet that is in a dry location only, grounded and properly protected by an over current device such as a circuit breaker or fuse.
- This system is not intended to be used for treating water that is microbiologically unsafe or of unknown quality without adequate disinfection before or after the system.



European Directive 2002/96/EC requires all electrical and electronic equipment to be disposed of according to Waste Electrical and Electronic Equipment (WEEE) requirements. This directive or similar laws are in place nationally and can vary from region to region. Please refer to your state and local laws for proper disposal of the equipment.

INSTALLATION REQUIREMENTS

- Installation should only be performed by a trained professional.
- Make sure that the main water supply is shut off before starting installation.
- To filter all water in the home, locate the Central Water Filtration System near the incoming water supply, upstream of other plumbing connections, except outside water pipes.
- Install the Central Water Filtration System between the home's incoming water supply and the water softener, if any.
- Always install either an EcoWater Systems bypass valve or a 3-valve bypass system. Bypass valves allow you to turn off water to the Central Water Filtration System for repairs if needed, but still have water in house pipes.
- A drain is needed for Refresh discharge water. A floor drain is preferred, close to the Central Water Filtration System. A laundry tub, standpipe, etc., are other options.
- A 230V, 50 Hz, grounded, continuously "live" electrical outlet is needed, in a dry location within 2 meters of the EcoWater Systems Central Water Filtration System.
- After completing installation of the system, perform a pressure test to detect any leaks.
- After completing installation, perform the start up procedure before using any water.

TABLE OF CONTENTS	Page
Safety Guides	2
Installation Requirements	2
Installation Illustrations	3
Start Up Procedure	4
System Programming	4-5
Normal Operation	6
Refresh Cycle	6
Vacations	6
Troubleshooting	6

TYPICAL INSTALLATION

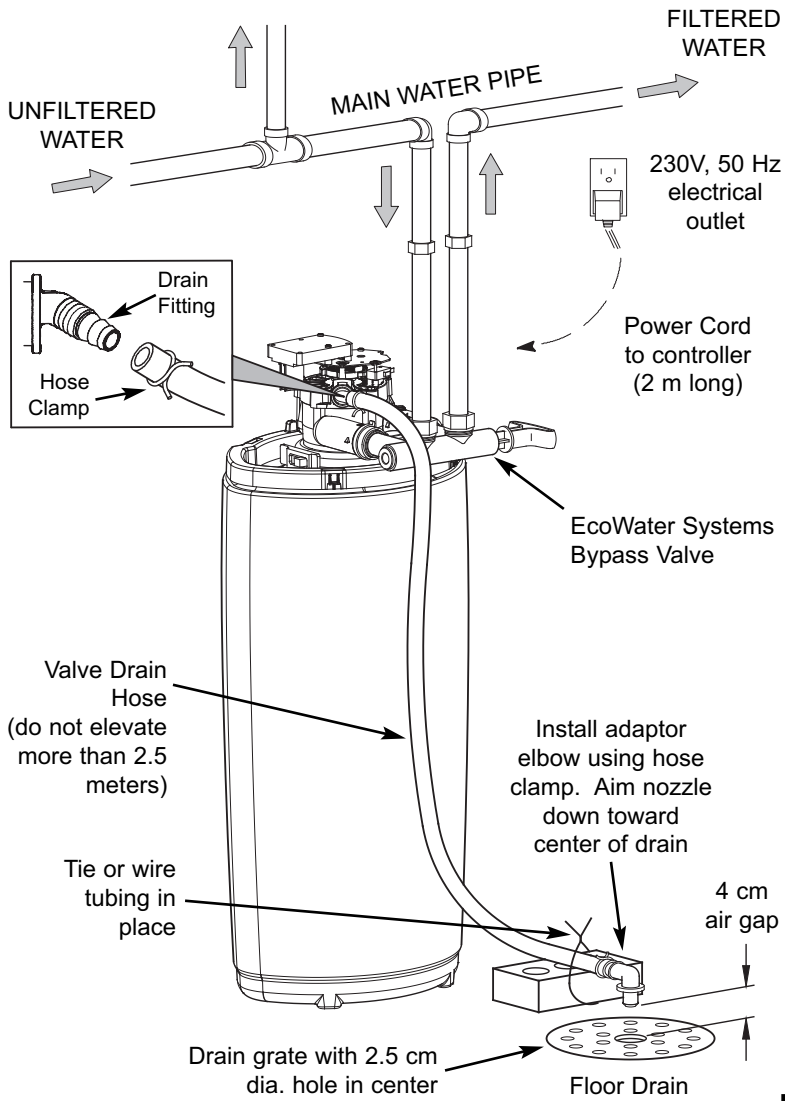

FIG. 1

INSTALLATION DETAIL

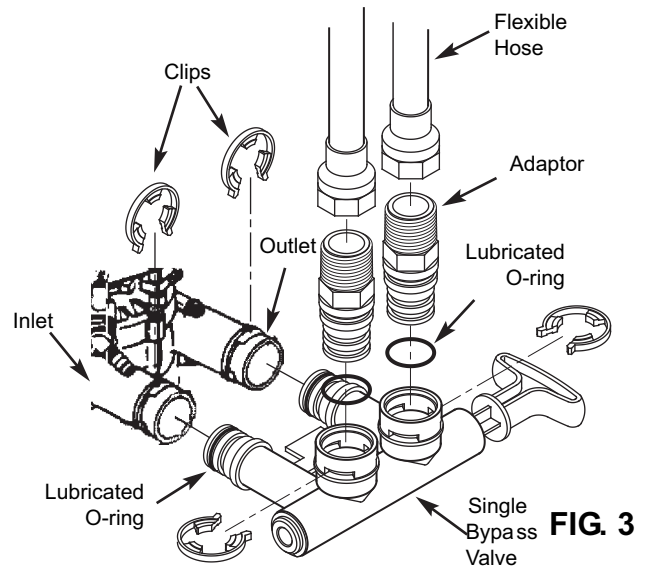

FIG. 3

BYPASS OPTIONS

EcoWater Systems Bypass Valve

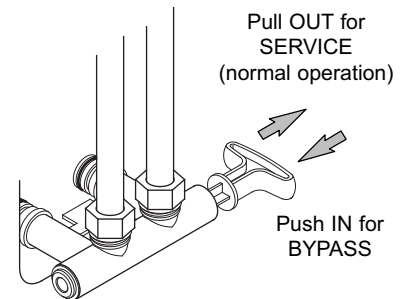

FIG. 4A

ORDER TO INSTALL WATER TREATMENT EQUIPMENT

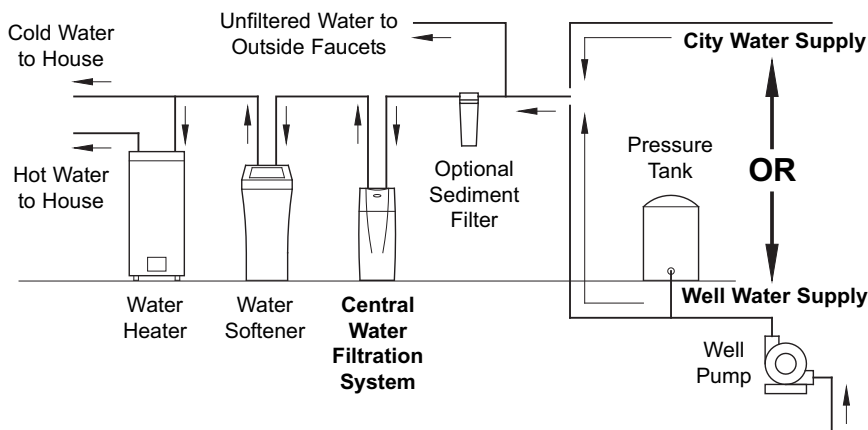
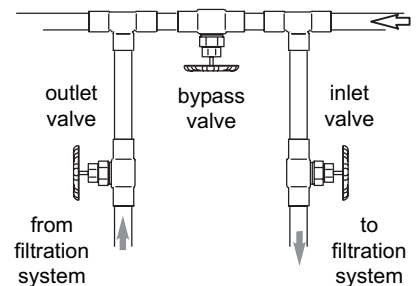

FIG. 2

3-Valve Bypass



- for SERVICE:
 - open input and output valves
 - close bypass valve
- for BYPASS:
 - close input and output valves
 - open bypass valve

FIG. 4B

START UP PROCEDURE

Run the start up cycle immediately after installation, before using any water in the home.

After installation, it is normal for fine particles of the activated carbon filtration media to cause a temporary discoloration (gray color) to the water exiting the system. Initiate the start up cycle to rinse these particles and any discolored water down the drain.

To Initiate the start up cycle:

1. Make sure the drain hose is attached to the Central Water Filtration System and the other end is secured over a drain (See Figure 1).
2. Make sure bypass valve is in the "service" (open or filtered water) position and the home's water supply is turned on.
3. Press and hold the REFRESH button for a few seconds. Release button when "RECHARGE NOW" flashes in the display.

During the start up cycle:

Throughout the start up cycle you will notice the flow of water to drain starting and stopping. The start up cycle will take approximately 20 minutes. Avoid using water during this time. Do not interrupt the cycle by pressing buttons or unplugging the transformer.

After the start up cycle:

Once the start up procedure completes, it cannot be initiated a second time. The Central Water Filtration System will automatically return to the normal operation position. Once the start up cycle has run, open a faucet in the home and allow water to run for 10 minutes at the system's rated flow. If, after running the start up cycle, the water still appears discolored, manually run Refresh cycles (see below right) until the water is clear. If the time of day was not set before the start up cycle, set it now (see below left).

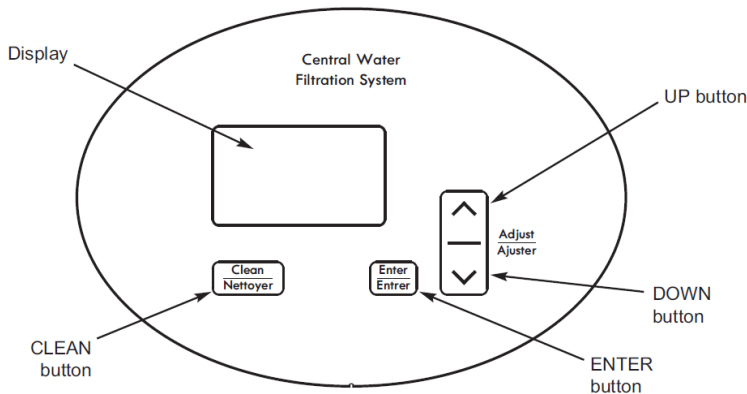

START A REFRESH CYCLE

To manually start a Refresh cycle, press and hold the REFRESH button for a few seconds. Release button when "RECHARGE NOW" flashes in the display.



SET TIME OF DAY

When the unit is plugged in for the first time, a model code and test number appear briefly in the display. Then "12:00" and "PRESENT TIME" begin to flash.

1. Press Δ UP or ∇ DOWN to set the present time. Up moves the display ahead; down sets the time back. Hold the button down for fast advance.



2. Press the PROGRAM button a few times, until the time appears in the display, but is not flashing.

SET NUMBER OF DAYS BETWEEN REFRESH CYCLES

By default the Central Water Filtration System will automatically run a Refresh cycle every 14 days. This should be sufficient for most applications.

To change the number of days between Refresh cycles:

1. Press the PROGRAM button several times, until "RECHARGE" is shown in the display.
2. Press Δ UP or ∇ DOWN to set the number of days between Refresh cycles (from 1 to 99).
3. Press the PROGRAM button a few times, until the time appears in the display, but is not flashing.



SET REFRESH START TIME

By default the Central Water Filtration System will start a Refresh cycle at 01:00.

To change the Refresh start time:

1. Press the PROGRAM button several times ,until “RECHARGE TIME” is shown in the display.

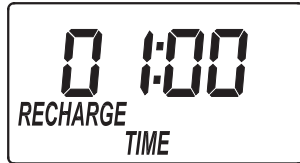

2. Press Δ UP or ∇ DOWN to set the Refresh start time.
3. Press the PROGRAM button a few times, until the time appears in the display, but is not flashing.

SET LENGTH OF REFRESH

By default the system’s Refresh cycle will consist of a 2 minute backwash followed by a 1 minute fast rinse. This should be sufficient for most applications.

To change the length of the **backwash** part of the Refresh cycle:

1. Press and hold the PROGRAM button for a few seconds. Release when “000--” appears in the display.
2. Press PROGRAM twice, so “bA TIME” appears in the display.

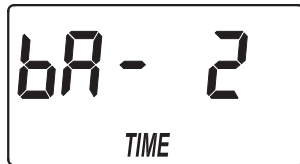
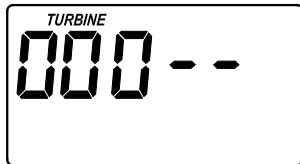

3. Press Δ UP or ∇ DOWN to set the length of backwash in minutes.
4. Press the PROGRAM button a few times, until the time appears in the display, but is not flashing.

To change the length of the **fast rinse** part of the Refresh cycle:

1. Press and hold the PROGRAM button for a few seconds. Release when “000--” appears in the display.
2. Press PROGRAM three times, so “Fr TIME” appears in the display.

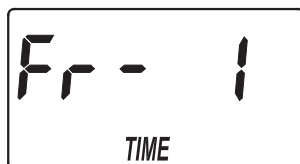

3. Press Δ UP or ∇ DOWN to set the length of fast rinse in minutes.
4. Press the PROGRAM button a few times, until the time appears in the display, but is not flashing.

12 OR 24 HOUR CLOCK

At the default setting, all clock displays are shown in 24 hour time format. If 12 hour time format (1 to 12 AM; and 1 to 12 PM) is desired, follow the steps below:

1. Press and hold the PROGRAM button for a few seconds. Release when “000--” appears in the display.



2. Press the PROGRAM button once, and one of these two displays is shown:

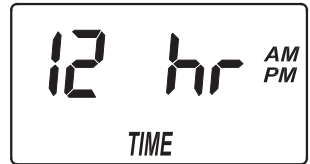
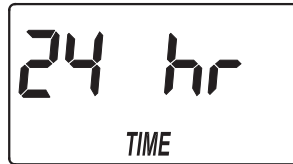

3. Press Δ UP or ∇ DOWN to set the time format.
4. Press the PROGRAM button a few times, until the time appears in the display, but is not flashing.

MANUAL REFRESH MODE

Refresh cycles will run automatically, unless the automatic Refresh function is disabled. If this function is disabled, it will be necessary to manually initiate Refresh cycles. A Refresh cycle should be run at least once each month.

To disable the automatic Refresh function:

1. Press and immediately release the REFRESH button.
2. “VAC” should flash in the display, indicating that the Central Water Filtration System is in the manual Refresh mode.



To manually start a Refresh cycle:

1. Press and hold the REFRESH button for a few seconds, until “RECHARGE NOW” flashes in the display.
2. When the Refresh cycle is complete, the system will remain in the manual Refresh mode.

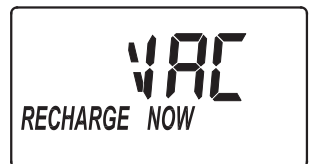

To re-enable the automatic Refresh function:

1. Press and immediately release the REFRESH button.
2. The flashing “VAC” on the display should be replaced by the normal time of day screen.

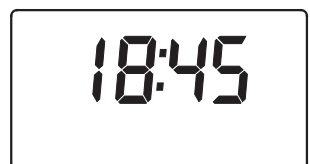

NORMAL OPERATION

During normal operation, water flows through the Central Water Filtration System, where tastes, odors and sediment are reduced.

REFRESH CYCLE

A Refresh cycle will automatically be initiated, based on how the controller has been programmed. The Refresh cycle lifts and expands the media bed to rejuvenate the media, and then repacks the bed for continued use. During the Refresh cycle, dirt, sediment, etc. are flushed down the drain.

VACATIONS AND EXTENDED PERIODS OF NO WATER USE

If your Central Water Filtration System will not be used for an extended period of time (several months), please follow one of these recommendations:

- If the water supply to the unit is not turned off, and the automatic Refresh function has not been disabled, then no further actions are required.
- If the Refresh cycle cannot be automatically run, due to the water supply being shut off, the transformer being unplugged or the automatic Refresh function being disabled, then a minimum of 2 manually initiated Refresh cycles should be performed when the system is placed back into operation (see “Start a Refresh Cycle” on Page 4).

TROUBLESHOOTING GUIDE

PROBLEM	CAUSE	CORRECTION
Water has black or gray color	(NEW SYSTEM) Start up procedure has not been completed	Run start up procedure or run consecutive Refresh cycles (See Page 4) until water color returns to normal.
	(NOT A NEW SYSTEM) Normal abrasion of filtration media	Manually initiate a Refresh cycle (See Page 4).
Low water pressure at house faucets	Sediment filter screen is clogged	Manually initiate a Refresh cycle (See Page 4). If this occurs frequently, it may be necessary to increase the frequency of Refresh cycles. Sediment filter screen may need to be cleaned. Contact your dealer.
	Filtration media pores are blocked	Manually initiate a Refresh cycle (See Page 4). If this occurs frequently, it may be necessary to increase the frequency of Refresh cycles.
Water has objectionable taste and/or odor	System is in bypass	Move bypass valve(s) to normal operating (non-bypass) position.
	Filtration media pores are blocked	Manually initiate a Refresh cycle (See Page 4). If this occurs frequently, it may be necessary to increase the frequency of Refresh cycles.
No water flow to drain during Refresh cycle	System is in bypass	Move bypass valve(s) to normal operating (non-bypass) position.
	Drain hose is plugged or kinked	Straighten drain hose.
Refresh cycle does not run automatically	If display reads “VAC”, then Refresh function has been disabled	Press and release the REFRESH button until display no longer reads “VAC”.
	If display is blank, transformer may be unplugged from wall electrical outlet	Check for loss of power.
Refresh cycle does not run at the programmed time of day	If time display is flashing, then a long power loss caused the clock to lose its time setting	Reset the clock to the correct time of day (See Page 4).
Error code displayed	Fault in wiring, position switch, valve, motor or electronic control board	Contact your dealer for service.



INSTRUCCIONES Español

Sistema central de filtrado de agua modelo CWFS WHF

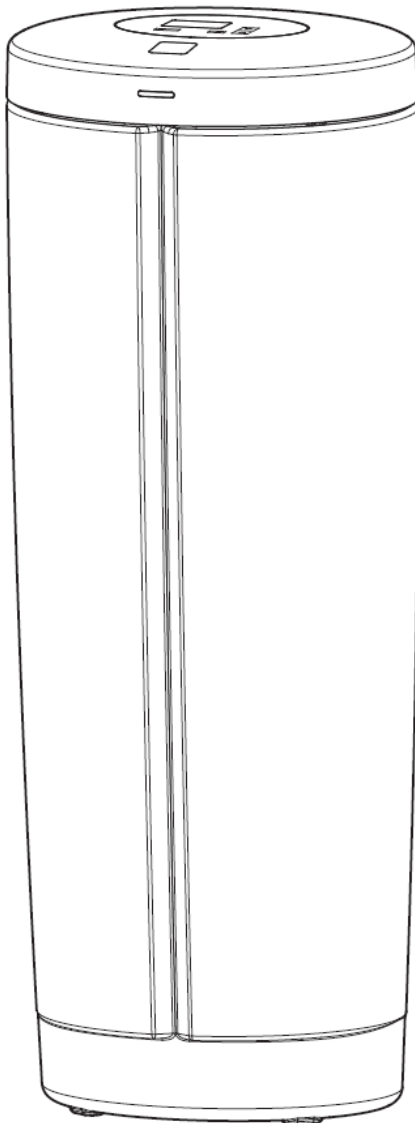

PAUTAS DE SEGURIDAD

- Antes de comenzar la instalación, lea el manual y consiga todas las herramientas y los materiales que necesitará.
- La instalación debe cumplir con los códigos locales de fontanería y electricidad.
- Use sólo soldadura y fundente sin plomo para todas las conexiones de soldadura con estaño.
- Maneje con cuidado el sistema central de filtrado de agua. No lo voltee, no lo deje caer ni lo apoye sobre salientes puntiagudas.
- No ubique el sistema central de filtrado de agua:
 - donde puedan registrarse temperaturas de congelamiento;
 - expuesto a la luz solar directa;
 - donde pueda exponerse a la humedad climática.
- No intente tratar agua con una temperatura superior a los 49°C.
- Este sistema sólo funciona con energía eléctrica de 24 voltios y 50/60 hercios. Asegúrese de usar el transformador y de enchufarlo en un enchufe doméstico con régimen nominal de 230 voltios y 50 hercios, con puesta a tierra y que se encuentre en un lugar seco y debidamente protegido por un dispositivo para sobrecorriente, como un disyuntor o un fusible.
- Este sistema no se ha diseñado para tratar agua que sea microbiológicamente impura o cuya calidad se desconozca, sin una adecuada desinfección antes o después del sistema.



La Directiva Europea 2002/96/EC requiere que todo equipo eléctrico y electrónico se deseche conforme a los requisitos sobre "Residuos de aparatos eléctricos y electrónicos" (RAEE). Dicha directiva u otras leyes similares se han implementado a nivel nacional y pueden variar de una región a otra. Para desechar correctamente el equipo, consulte sus leyes estatales y locales.

REQUISITOS DE INSTALACIÓN

- Únicamente un profesional capacitado debe realizar la instalación.
- Compruebe que esté cerrado el suministro principal de agua antes de comenzar la instalación.
- Para filtrar toda el agua de la vivienda, ubique el sistema central de filtrado de agua cerca de la entrada del suministro de agua, antes de todas las demás conexiones de fontanería, excepto los tubos de agua externos.
- Instale el sistema central de filtrado de agua entre el suministro entrante de agua de la vivienda y el ablandador de agua, si lo hubiera.
- Instale siempre ya sea una válvula de derivación EcoWater Systems o un sistema de derivación de 3 válvulas. Las válvulas de derivación le permiten cerrar la entrada de agua al sistema central de filtrado de agua para hacer reparaciones si fuera necesario, y aún así tener agua en las tuberías de la casa.
- Se necesita tener un desagüe para descargar el agua de la renovación. Es preferible usar un desagüe de piso, cerca del sistema central de filtrado de agua. Otras opciones pueden ser una pileta de lavadero, un tubo vertical, etc.
- Se necesita un enchufe con régimen de 230 voltios y 50 hercios, alimentación permanente y conexión a tierra, instalado en una ubicación seca, a no más de 2 metros de distancia del sistema central de filtrado de agua EcoWater Systems.
- Al terminar la instalación del sistema, realice una prueba de presión para detectar cualquier fuga.
- Al finalizar la instalación, realice el procedimiento de arranque antes de utilizar el agua.

CONTENIDO	<u>Página</u>
Pautas de seguridad	7
Requisitos de instalación	7
Ilustraciones de instalación	8
Procedimiento de arranque	9
Programación del sistema	9-10
Operación normal	11
Ciclo de renovación	11
Vacaciones	11
Solución de problemas	11

INSTALACIÓN TÍPICA

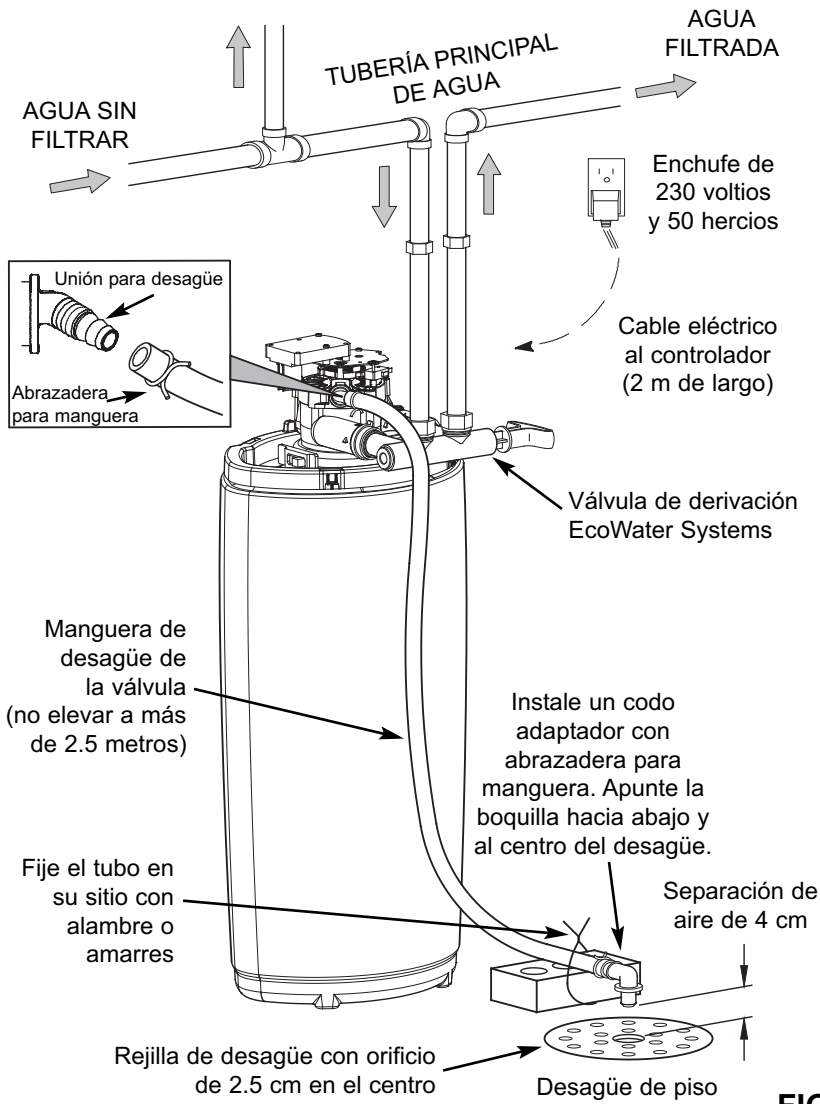

FIG. 1

DETALLES DE INSTALACIÓN

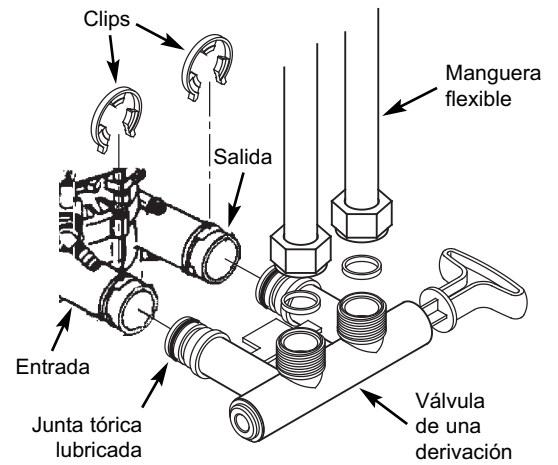

FIG. 3

OPCIONES DE DERIVACIÓN

Válvula de derivación EcoWater Systems

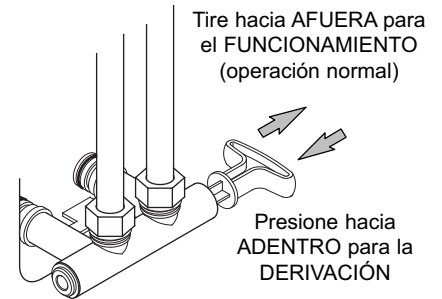

FIG. 4A

ORDEN PARA INSTALAR EL EQUIPO DE TRATAMIENTO DE AGUA

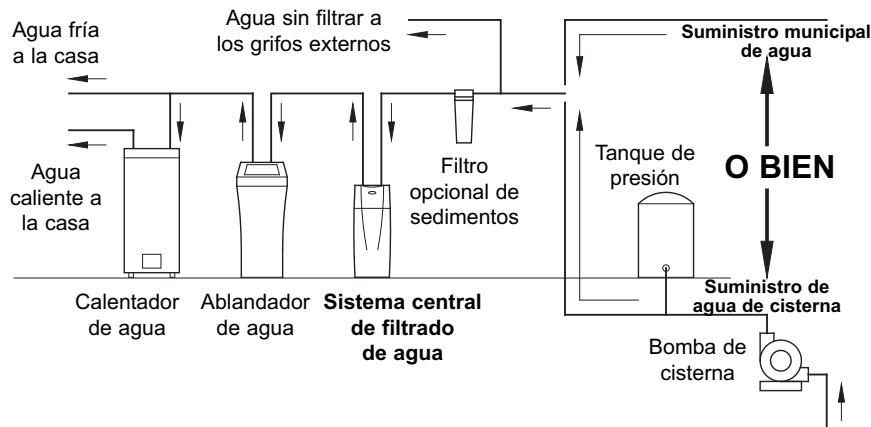
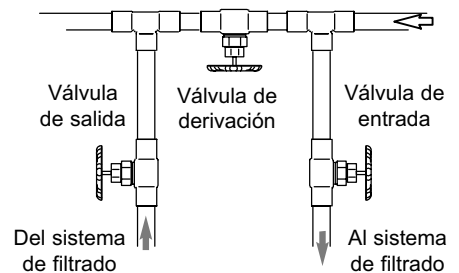

FIG. 2

Derivación de 3 válvulas



- Para el **FUNCIONAMIENTO**:
 - Abra las válvulas de entrada y salida
 - Cierre la válvula de derivación
- Para la **DERIVACIÓN**:
 - Cierre las válvulas de entrada y salida
 - Abra la válvula de derivación

FIG. 4B

PROCEDIMIENTO DE ARRANQUE

Ponga en marcha el ciclo de arranque al finalizar la instalación, antes de usar el agua de la casa.

Después de la instalación, es normal que ciertas partículas finas del medio filtrante de carbono activado causen una decoloración temporal (color gris) en el agua que sale del sistema. Inicie el ciclo de arranque para purgar dichas partículas y todo contenido de agua descolorida por el desagüe.

Para iniciar el ciclo de arranque:

1. Cerciórese de que la manguera de desagüe esté conectada al sistema central de filtrado de agua y que el otro extremo se haya fijado sobre un desagüe. (Vea Fig. 1.)
2. Cerciórese de que la válvula de derivación esté en la posición de "Service" (Servicio: abierta o agua filtrada) y que esté abierto el suministro de agua de la casa.
3. Mantenga oprimido el botón REFRESH (Renovar) durante algunos segundos. Suelte el botón cuando en la pantalla destelle la frase "RECHARGE NOW" (Regenerar ahora).

Durante el ciclo de arranque:

Durante el ciclo de arranque notará que el flujo de agua hacia el desagüe comenzará y se detendrá. El ciclo de arranque durará aproximadamente 20 minutos. Evite usar agua durante ese tiempo. No oprima botones ni desenchufe el transformador para interrumpir el ciclo.

Después del ciclo de arranque:

Una vez que haya finalizado el ciclo de arranque, no podrá iniciarse una segunda vez. El sistema central de filtrado de agua volverá automáticamente a la posición de operación normal. Una vez que se haya cumplido el ciclo de arranque, abra un grifo en la casa y deje correr el agua durante 10 minutos al caudal nominal del sistema. Después del ciclo de arranque, si el agua se ve descolorida, haga correr ciclos manuales de renovación hasta que el agua salga clara. (Vea las instrucciones más abajo a la derecha.) Si no se programó la hora del día antes del ciclo de arranque, fijela ahora. (Vea las instrucciones más abajo a la izquierda.)

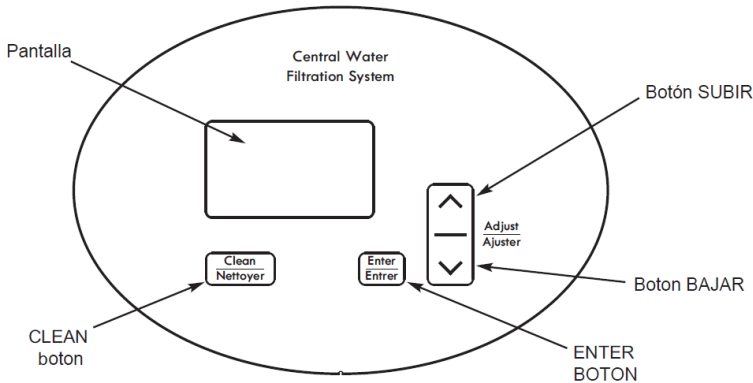

INICIE UN CICLO DE RENOVACIÓN

Para iniciar manualmente un ciclo de renovación, mantenga oprimido el botón REFRESH (Renovar) durante algunos segundos. Suelte el botón cuando en la pantalla destelle la frase "RECHARGE NOW" (Regenerar ahora).



FIJE LA HORA DEL DÍA

Cuando se enchufe por primera vez la unidad, la pantalla mostrará brevemente el código de modelo y el número de prueba. Luego comenzará a destellar en pantalla la hora "12:00" y la frase "PRESENT TIME" (Hora actual).

1. Oprima los botones Δ SUBIR o ∇ BAJAR para fijar la hora actual. "Subir" hace avanzar los números en pantalla; "Bajar" los hace retroceder. Mantenga oprimidos el botón para avanzar rápidamente.



2. Oprima el botón PROGRAM varias veces, hasta que aparezca la hora en la pantalla, sin destellar.

FIJE LA CANTIDAD DE DÍAS ENTRE CICLOS DE RENOVACIÓN

El sistema central de filtrado de agua viene programado para ejecutar automáticamente un ciclo de renovación cada 14 días. Eso será suficiente para casi todas las aplicaciones.

Para cambiar la cantidad de días entre ciclos de renovación:

1. Oprima varias veces el botón PROGRAM hasta que aparezca "RECHARGE" (Regenerar) en la pantalla.



2. Oprima los botones Δ SUBIR o ∇ BAJAR para fijar la cantidad de días entre ciclos de renovación (de 1 a 99).
3. Oprima el botón PROGRAM varias veces, hasta que aparezca la hora en la pantalla, sin destellar.

FIJE LA HORA DE INICIO DE LA RENOVACIÓN

El sistema central de filtrado de agua viene programado para iniciar la renovación a la 01:00.

Para cambiar la hora de la renovación:

1. Oprima varias veces el botón PROGRAM hasta que aparezca "RECHARGE TIME" (Hora de regeneración) en la pantalla.
2. Oprima los botones \triangle SUBIR o ∇ BAJAR para fijar la hora de renovación.
3. Oprima el botón PROGRAM varias veces, hasta que aparezca la hora en la pantalla, sin destellar.

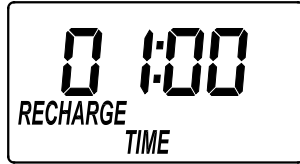

FIJE LA DURACIÓN DEL CICLO DE RENOVACIÓN

El sistema central de filtrado de agua viene programado para un ciclo de renovación que consistirá en 2 minutos de retrolavado, seguido por 1 minuto de enjuague rápido. Eso será suficiente para casi todas las aplicaciones.

Para cambiar la duración de la parte de **retrolavado** del ciclo de renovación:

1. Mantenga oprimido el botón PROGRAM (Programar) durante algunos segundos. Suelte el botón cuando aparezca "000--" en pantalla.
2. Oprima dos veces el botón PROGRAM hasta que aparezca "bA TIME" (Tiempo de retrolavado) en la pantalla.

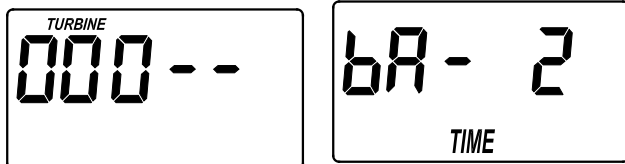

3. Oprima el botón \triangle SUBIR o ∇ BAJAR para fijar la duración del retrolavado en minutos.
4. Oprima el botón PROGRAM varias veces, hasta que aparezca la hora en la pantalla, sin destellar.

Para cambiar la duración de la parte de **enjuague rápido** del ciclo de renovación:

1. Mantenga oprimido el botón PROGRAM (Programar) durante algunos segundos. Suelte el botón cuando aparezca "000--" en pantalla.
2. Oprima tres veces el botón PROGRAM hasta que aparezca "Fr TIME" (Tiempo de enjuague rápido) en la pantalla.

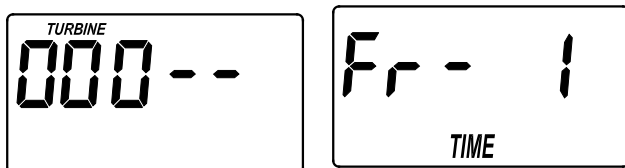

3. Oprima el botón \triangle SUBIR o ∇ BAJAR para fijar la duración del enjuague rápido en minutos.
4. Oprima el botón PROGRAM varias veces, hasta que aparezca la hora en la pantalla, sin destellar.

RELOJ DE 12 Ó 24 HORAS

Según la programación de fábrica, todas las horas aparecen en formato estándar de 24 horas. Si prefiere un formato de 12 horas (1 a 12 AM; y 1 a 12 PM), cumpla los siguientes pasos:

1. Mantenga oprimido el botón PROGRAM (Programar) durante algunos segundos. Suelte el botón cuando aparezca "000--" en pantalla.



2. Oprima una vez el botón PROGRAM, y aparecerá uno de los dos formatos que se ilustra:

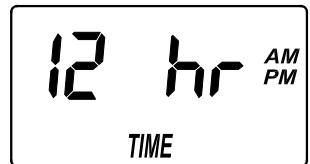
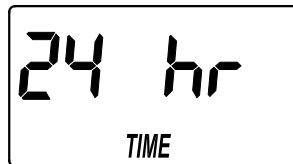

3. Oprima el botón \triangle SUBIR o ∇ BAJAR para fijar el formato de la hora.
4. Oprima el botón PROGRAM varias veces, hasta que aparezca la hora en la pantalla, sin destellar.

MODO DE RENOVACIÓN MANUAL

Los ciclos de renovación se ejecutarán automáticamente, a menos que se haya desactivado la función de renovación automática. Si se ha desactivado dicha función, será necesario iniciar manualmente los ciclos de renovación. Debe ejecutarse un ciclo de renovación, como mínimo, una vez al mes.

Para desactivar la función de renovación automática:

1. Oprima y suelte inmediatamente el botón REFRESH (Renovar).
2. En la pantalla destellará la palabra "VAC" (Vacío) para indicar que el sistema central de filtrado de agua funciona en el modo de renovación manual.



Para iniciar manualmente un ciclo de renovación:

1. Mantenga oprimido el botón REFRESH (Renovar) durante unos segundos, hasta que destelle la frase "RECHARGE NOW" (Regenerar ahora) en la pantalla.
2. Cuando finalice el ciclo de renovación, el sistema permanecerá en el modo de renovación manual.

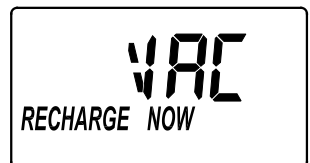

Para reactivar la función de renovación automática:

1. Oprima y suelte inmediatamente el botón REFRESH (Renovar).
2. Desaparecerá de la pantalla la palabra "VAC" y en su lugar aparecerá la hora normal del día.

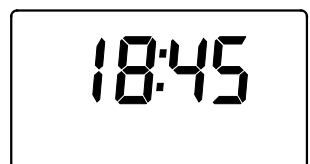

OPERACIÓN NORMAL

Durante la operación normal, el agua ingresa en el sistema central de filtrado de agua donde se reducen los sabores, los olores y el sedimento.

CICLO DE RENOVACIÓN

Según la manera en que se haya programado el controlador, comenzará automáticamente un ciclo de renovación. El ciclo de renovación levanta y expande la capa de medios filtrantes para reactivarlos y luego vuelve a compactar la capa para su uso permanente. Durante el ciclo de renovación, se eliminan por el desagüe la suciedad, el sedimento, etc.

VACACIONES Y PERIODOS PROLONGADOS SIN USO DE AGUA

Si su sistema central de filtrado de agua no se usará durante un periodo prolongado (varios meses), siga una de estas recomendaciones:

- Si no se cierra el suministro de agua a la unidad, y no se ha desactivado la función de renovación automática, no es necesario tomar otras medidas.
- Si no se puede ejecutar el ciclo de renovación automática, debido a que está cerrado el suministro de agua, está desenchufado el transformador o la función de renovación automática se ha desactivado, se deben realizar, como mínimo, 2 ciclos de renovación manual cuando vuelva a ponerse el sistema en funcionamiento. (Vea la sección titulada "Inicie un ciclo de renovación" en la página 9.)

GUÍA PARA SOLUCIONAR PROBLEMAS

PROBLEMA	CAUSA	CORRECCIÓN
El color del agua es negro o gris	(SISTEMA NUEVO) No ha finalizado el procedimiento de arranque	Ejecute el procedimiento de arranque o ejecute ciclos de renovación consecutivos (vea la página 9) hasta que el color del agua vuelva a ser normal.
	(NO ES UN SISTEMA NUEVO) Abrasión normal de los medios filtrantes	Inicie manualmente un ciclo de renovación. (Vea la página 9.)
Hay baja presión de agua en los grifos de la casa	Se ha tapado el filtro de sedimentos	Inicie manualmente un ciclo de renovación. (Vea la página 9.) Si esto ocurre con frecuencia, tal vez sea necesario aumentar la frecuencia de los ciclos de renovación.
		Quizás se necesite reemplazar el filtro de sedimentos. Contacte a su concesionario.
	Están bloqueados los poros de los medios filtrantes	Inicie manualmente un ciclo de renovación. (Vea la página 9.) Si esto ocurre con frecuencia, tal vez sea necesario aumentar la frecuencia de los ciclos de renovación.
El sabor y/o el olor del agua es desagradable	El sistema está en derivación	Mueva la válvula o válvulas a la posición de operación normal (no de "derivación").
	Están bloqueados los poros de los medios filtrantes	Inicie manualmente un ciclo de renovación. (Vea la página 9.) Si esto ocurre con frecuencia, tal vez sea necesario aumentar la frecuencia de los ciclos de renovación.
No fluye agua al desagüe durante el ciclo de renovación	El sistema está en derivación	Mueva la válvula o válvulas a la posición de operación normal (no de "derivación").
	La manguera de desagüe está tapada o retorcida	Enderece la manguera de desagüe.
El ciclo de renovación no funciona automáticamente	Si la pantalla indica "VAC", se ha desactivado el ciclo de renovación	Oprima y suelte el botón REFRESH (Renovar) hasta que desaparezca la palabra "VAC" de la pantalla.
	Si la pantalla está en blanco, el transformador podría estar desenchufado del enchufe de la pared	Compruebe si se interrumpió la electricidad.
El ciclo de renovación no se ejecuta a la hora programada	Si destella la hora en la pantalla se debe a que se desprogramó el reloj por una interrupción prolongada de electricidad	Reprograme el reloj a la hora correcta del día. (Vea la página 9.)
Aparece un código de error	Hay falla en el cableado, el interruptor de posiciones, la válvula, el motor o el tablero de control electrónico	Contacte a su concesionario para reparar la unidad.

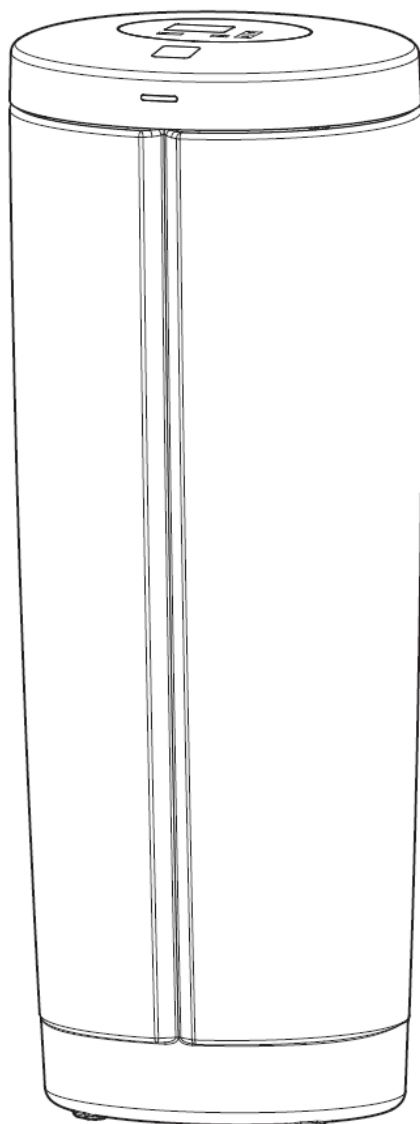

POUR VOTRE SÉCURITÉ :

- Avant de commencer l'installation, merci de lire ce guide et de se procurer les outils et le matériel nécessaires.
- L'installation doit être conforme aux codes locaux de l'électricité et de la plomberie.
- Utiliser de la soudure sans plomb et du flux pour tous les raccords par brasage tendre.
- Manipuler la centrale de filtration avec soin. Ne pas la mettre à l'envers, la faire tomber, ni la poser sur des objets pointus.
- Ne pas placer la centrale de filtration :
 - dans un endroit exposé au gel ;
 - en plein soleil ;
 - dans un endroit exposé aux intempéries.
- Ne pas essayer de traiter une eau dont la température est supérieures à 49 °C.
- Ce système ne fonctionne que sur un courant de 24 volts et 50/60 Hz. Veiller à utiliser le transformateur fourni. Le brancher sur une prise domestique avec mise à la terre conforme, fournissant un courant nominal de 230 V, 50 Hz, placée uniquement à un endroit sec et protégée idéalement par un dispositif de protection contre les surintensités, tel un disjoncteur ou un fusible.
- Ce système n'est pas étudié pour le traitement d'une eau insalubre sur le plan microbiologique, ou d'une qualité inconnue, sans une désinfection en amont ou en aval de la filtration.



La directive européenne 2002/96/CE exige une mise au rebut des équipements électriques et électroniques conforme à la réglementation WEEE (Déchets d'équipements électriques et électroniques provenant des Équipements Électriques et Électroniques). Cette directive ou des lois similaires sont en vigueur à l'échelle nationale et peuvent varier d'une région à l'autre. Se conformer aux lois locales ou régionales pour la mise au rebut de cet équipement.

CONSIGNES D'INSTALLATION

- L'installation doit être confiée à un expert en la matière.
- Fermer l'arrivée d'eau principale avant de commencer l'installation.
- Pour filtrer l'eau de tout le domicile, placer la centrale de filtration à proximité de l'arrivée d'eau, et en amont des autres raccords de plomberie, à l'exception des tuyaux d'eau extérieurs.
- S'il y a un adoucisseur d'eau, installer la centrale de filtration entre l'arrivée d'eau du domicile et l'adoucisseur.
- Toujours mettre en place un bypass EcoWater Systems ou un dispositif de dérivation à 3 robinets. Les bypass permettent de couper l'arrivée d'eau à la centrale de filtration en cas de réparation, sans couper l'eau pour l'usage domestique.
- Il est impératif de disposer d'une évacuation à proximité pour évacuer les eaux usées lors du cycle de nettoyage.
- Prévoir également à un endroit sec, à moins de 2 mètres du système de filtration d'eau central d'EcoWater Systems, une prise sous tension en permanence de 230 V, 50 Hz, mise à la terre.
- Au terme de l'installation, faire un essai de pression pour vérifier l'étanchéité du système.
- Au terme de l'installation et avant toute utilisation d'eau, exécuter également la procédure de mise en route.

TABLE DES MATIÈRES Page

Pour votre sécurité	12
Consignes d'installation	12
Illustrations d'installations	13
Procédure de mise en route	14
Programmation du système	14-15
Fonctionnement normal	16
Cycle de régénération	16
Vacances	16
Dépannage	16

INSTALLATION TYPE

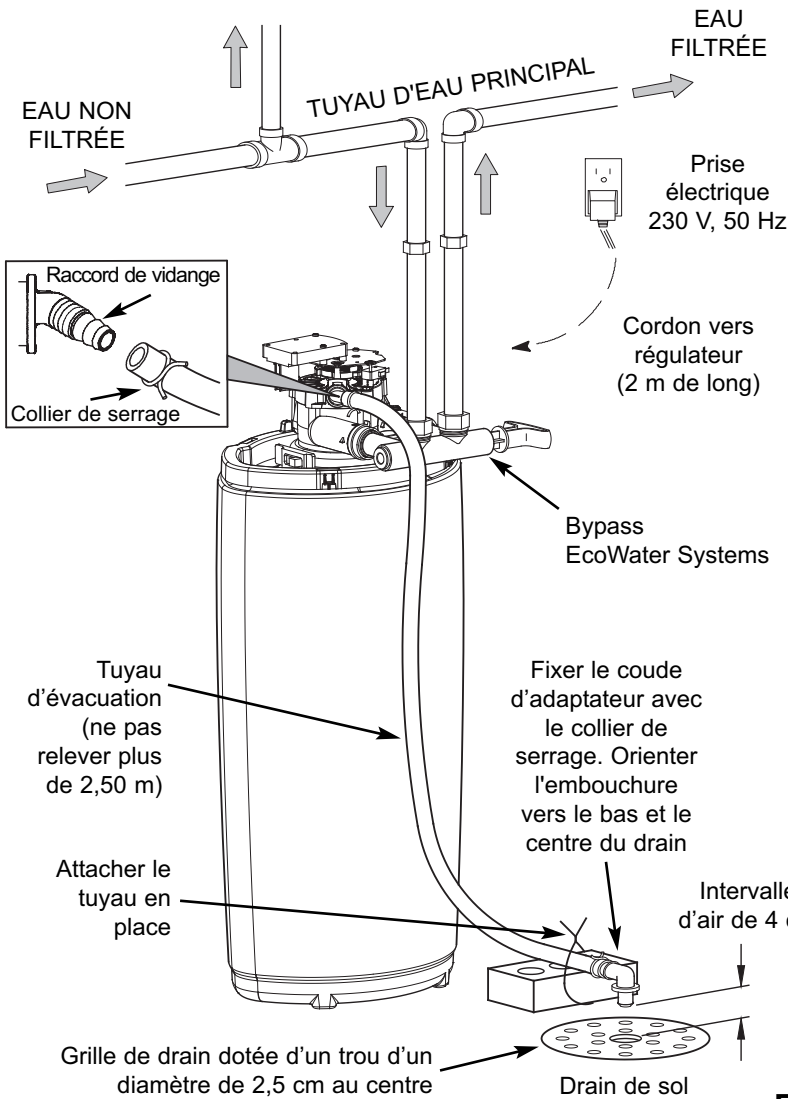

FIG. 1

ORDRE D'INSTALLATION DU MATÉRIEL DE TRAITEMENT DE L'EAU

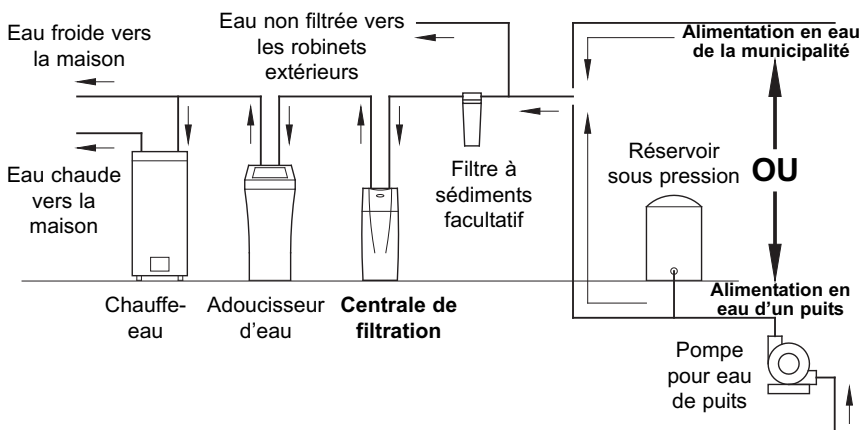

FIG. 2

INSTALLATION, DÉTAIL

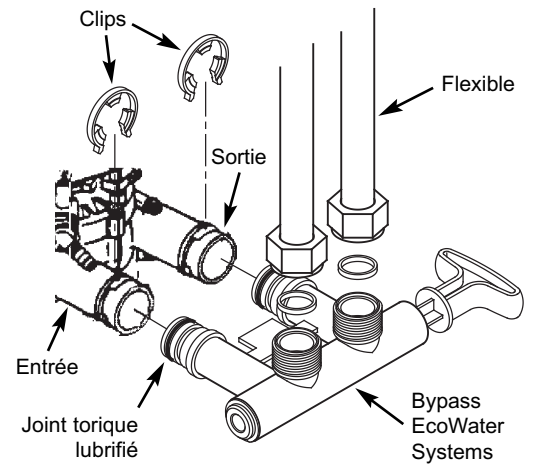

FIG. 3

OPTIONS DE DÉRIVATION

Bypass EcoWater Systems

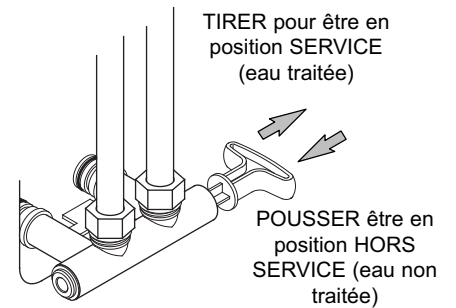
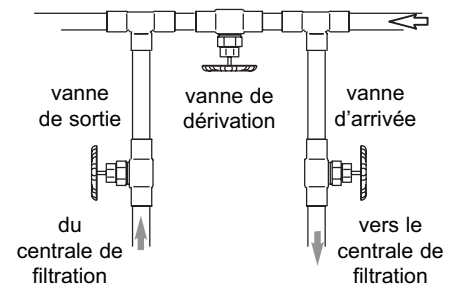

FIG. 4A

Dérivation à trois vannes



- position SERVICE :
 - ouvrir les vannes d'arrivée et de sortie
 - fermer la vanne bypass
- position hors service bypass :
 - fermer les vannes d'arrivée et de sortie
 - ouvrir la vanne bypass

FIG. 4B

PROCÉDURE DE MISE EN ROUTE

Exécuter le cycle de mise en route aussitôt que l'installation est terminée et avant d'utiliser l'eau du domicile.

Après l'installation, l'eau sortant du système sera grisâtre. Ce phénomène temporaire normal est causé par les fines particules de la cartouche filtrante au charbon actif. Démarrer le cycle de mise en route pour vidanger le système de ces particules et de l'eau grisâtre.

Démarrage du cycle de mise en route :

1. Vérifier que le tuyau de vidange est bien fixé d'un côté à la centrale de filtration, et de l'autre relié à l'égout (Cf. Fig. 1).
2. S'assurer que le bypass est en position service et que le robinet d'arrivée d'eau du domicile est ouvert.
3. Maintenir enfoncé le bouton REFRESH pendant quelques secondes. Relâcher le bouton lorsque RECHARGE NOW (régénérer maintenant) clignote sur l'afficheur.

Cycle de mise en route en activité :

Pendant le cycle de mise en route, la vanne changera de position et le flux de l'eau vers l'égout démarrera puis s'arrêtera. Le cycle de mise en route prend environ 20 minutes. Éviter d'utiliser de l'eau pendant le cycle. Ne pas interrompre le cycle en appuyant sur un bouton ou en débranchant le transformateur.

Cycle de mise en route terminé :

Une fois la procédure de mise en route terminée avec succès il est inutile de la relancer à nouveau. La centrale de filtration retourne alors automatiquement à la position de fonctionnement normal. Si l'eau semble encore altérée après le cycle de mise en route, lancer alors un cycle manuel de nettoyage (Cf. ci-dessous) jusqu'à ce que l'eau soit claire.

Si l'heure n'a pas été réglée avant que le cycle ne démarre, le faire maintenant (Cf. ci-dessous).

DÉMARRAGE D'UN CYCLE DE NETTOYAGE

Pour démarrer manuellement un cycle de nettoyage, maintenir enfoncé quelques secondes le bouton REFRESH. Relâcher le bouton lorsque RECHARGE NOW clignote sur l'afficheur.



RÉGLAGE DE L'HEURE

Lors du branchement initial de l'appareil, l'écran affiche quelques instants un code modèle et un chiffre d'essai. Ensuite, 12:00 et PRESENT TIME (heure actuelle) se mettent à clignoter.

1. Appuyer sur le bouton \triangle HAUT ou ∇ BAS pour régler l'heure. Le bouton Haut permet d'avancer les heures, le bouton Bas de les reculer. Laisser les boutons enfoncés pour aller plus vite.



2. Appuyer sur le bouton PROGRAM plusieurs fois jusqu'à ce que l'heure s'affiche sans clignoter.

RÉGLAGE DU NOMBRE DE JOURS ENTRE LES CYCLES DE NETTOYAGE

Par défaut, le démarrage d'un cycle de nettoyage est automatique tous les 14 jours. Cela devrait suffire pour la plupart des utilisations.

Pour changer la périodicité des cycles de nettoyage :

1. Appuyer sur le bouton PROGRAM jusqu'à ce que RECHARGE s'affiche.
2. Appuyer sur le bouton \triangle HAUT ou ∇ BAS pour régler le nombre de jours entre chaque cycle de nettoyage (de 1 à 99).
3. Appuyer sur le bouton PROGRAM plusieurs fois jusqu'à ce que l'heure s'affiche sans clignoter.



RÉGLAGE DE L'HEURE DE NETTOYAGE

Par défaut, le cycle de nettoyage démarre à 01:00 (1 h du matin).

Pour changer l'heure de nettoyage :

1. Appuyer sur le bouton PROGRAM jusqu'à ce que RECHARGE TIME s'affiche.
2. Appuyer sur le bouton \triangle HAUT ou ∇ BAS pour régler l'heure de nettoyage.
3. Appuyer sur le bouton PROGRAM plusieurs fois jusqu'à ce que l'heure s'affiche sans clignoter.

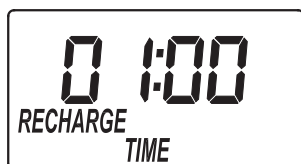

RÉGLAGE DE LA DURÉE DU NETTOYAGE

Par défaut, le cycle de nettoyage consiste en un lavage à contre-courant de deux minutes, suivi d'un rinçage rapide d'une minute. Cela devrait suffire pour la plupart des utilisations.

Pour changer la durée du **lavage à contre-courant** du cycle de nettoyage :

1. Maintenir enfoncé le bouton PROGRAM pendant quelques secondes. Relâcher le bouton lorsque "000--" s'affiche à l'écran.
2. Appuyer deux fois sur PROGRAM, jusqu'à ce que l'indication bA TIME (durée du lavage à contre-courant) s'affiche.

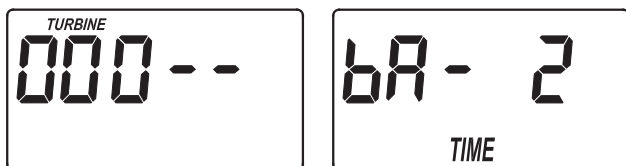

3. Appuyer sur \triangle HAUT ou ∇ BAS pour régler la durée du lavage à contre-courant (en minutes).
4. Appuyer sur le bouton PROGRAM plusieurs fois, jusqu'à ce que l'heure s'affiche sans clignoter.

Pour changer la durée du **rinçage rapide** du cycle de nettoyage :

1. Maintenir enfoncé le bouton PROGRAM pendant quelques secondes. Relâcher le bouton lorsque "000--" s'affiche à l'écran.
2. Appuyer trois fois sur PROGRAM, jusqu'à ce que l'indication Fr TIME (durée du rinçage rapide) s'affiche.

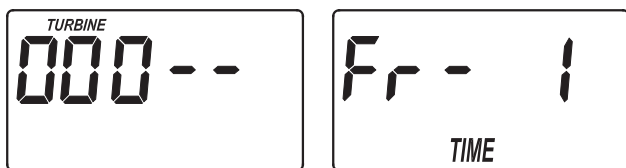

3. Appuyer sur \triangle HAUT ou ∇ BAS pour régler la durée du rinçage rapide (en minutes).
4. Appuyer sur le bouton PROGRAM plusieurs fois jusqu'à ce que l'heure s'affiche sans clignoter.

HORLOGE EN FORMAT 12 OU 24 HEURES

Le réglage par défaut de l'horloge est le format 24 heures. Pour changer en format 12 heures (1 à 12 AM ; et 1 à 12 PM), suivre les étapes ci-dessous :

1. Maintenir enfoncé le bouton PROGRAM pendant quelques secondes. Relâcher le bouton lorsque "000--" s'affiche à l'écran.



2. Appuyer une fois sur le bouton PROGRAM, et l'un de ces deux écrans s'affichera :

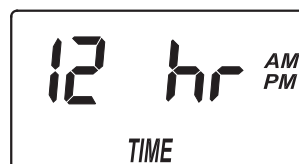

3. Appuyer sur le bouton \triangle HAUT ou ∇ BAS pour régler le format de l'heure.
4. Appuyer sur le bouton PROGRAM à quelques reprises, jusqu'à ce que l'heure s'affiche sans clignoter.

MODE DE NETTOYAGE MANUEL

Le démarrage des cycles de nettoyage sera automatique, sauf si la fonction automatique a été désactivée. Si c'est le cas, il faudra alors démarrer manuellement les cycles de nettoyage. Un cycle de nettoyage doit être démarré au moins une fois par mois.

Désactivation du nettoyage automatique :

1. Enfoncer puis relâcher immédiatement le bouton REFRESH.
2. VAC clignotera à l'écran, indiquant que le système de filtration d'eau central est en mode de nettoyage manuel.



Démarrage d'un cycle de nettoyage manuel :

1. Maintenir enfoncé quelques secondes le bouton REFRESH, jusqu'à ce que RECHARGE NOW clignote sur l'écran.
2. Le système restera en mode manuel de nettoyage à la fin du cycle.

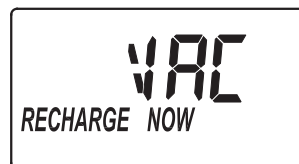

Réactivation de la fonction de nettoyage automatique :

1. Enfoncer puis relâcher immédiatement le bouton REFRESH.
2. L'affichage clignotant VAC sera remplacé par l'écran de l'heure normale de la journée.

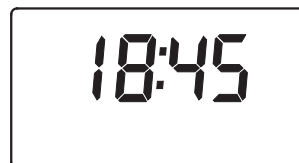

FONCTIONNEMENT NORMAL

En service normal, l'eau traverse la centrale de filtration, qui réduit le goût et l'odeur du chlore ainsi que les sédiments.

CYCLE DE NETTOYAGE

Un cycle de nettoyage démarrera automatiquement, conformément à la programmation du régulateur. Le cycle de nettoyage régénère la cartouche filtrante en soulevant et étirant le lit filtrant, puis réorganise ce dernier en vue d'une utilisation continue. La saleté, les sédiments, etc. sont vidangés pendant le cycle de nettoyage.

NON-UTILISATION DE L'EAU DURANT LES VACANCES OU UNE LONGUE PÉRIODE

Si la centrale de filtration n'est pas utilisée pendant longtemps (plusieurs mois), veiller à suivre l'une des recommandations suivantes :

- Ne prendre aucune autre mesure lorsque l'alimentation en eau de l'unité n'est pas coupée et la fonction de nettoyage automatique n'a pas été désactivée.
- Si le cycle de nettoyage ne peut s'effectuer automatiquement (à cause de la coupure d'alimentation en eau, du débranchement du transformateur ou de la désactivation de la fonction de nettoyage), il est recommandé d'effectuer au moins deux cycles manuels de nettoyage lors de la remise en fonction du système (Cf. Démarrage du cycle de nettoyage, à la page 14).

GUIDE DE DÉPANNAGE

ANOMALIE	CAUSE	CORRECTIF
Eau de couleur noire ou grise	(SYSTÈME NEUF) La procédure de mise en route n'a pas été exécutée	Démarrer la procédure de mise en route ou plusieurs cycles de nettoyage consécutifs (Cf. page 14) jusqu'à ce que la couleur de l'eau soit normale.
	(SYSTÈME EXISTANT) Abrasion normale de la cartouche filtrante	Démarrer manuellement un cycle de nettoyage (Cf. page 14).
Basse pression d'eau au niveau des robinets du domicile	Le tamis est obstrué	Démarrer manuellement un cycle de nettoyage (Cf. page 14). Si cela arrive fréquemment, il faudra augmenter la fréquence des cycles de nettoyage. Un nettoyage du tamis est peut-être nécessaire. Contacter son concessionnaire.
	Les pores de la cartouche filtrante sont bloqués	Démarrer manuellement un cycle de nettoyage (Cf. page 14). Si cela arrive fréquemment, il faudra augmenter la fréquence des cycles de nettoyage.
L'eau a un goût ou une odeur désagréable	Le système est en position HORS SERVICE	Placer le bypass en position SERVICE (Cf page 13).
	Les pores de la cartouche filtrante sont bloqués	Démarrer manuellement un cycle de nettoyage (Cf. page 14). Si cela arrive fréquemment, il faudra augmenter la fréquence des cycles de nettoyage.
Aucun écoulement d'eau vers l'égout durant le cycle de nettoyage	Le système est en mode HORS SERVICE	Placer le bypass en position SERVICE (Cf page 13).
	Le tuyau de vidange est obstrué ou pincé	Redresser le tuyau de vidange.
Le cycle de nettoyage ne commence pas automatiquement	Si VAC s'affiche, c'est que la fonction de purge a été désactivée	Appuyer et relâcher le bouton REFRESH pour effacer l'affichage VAC.
	Si l'écran d'affichage est vide, le transformateur risque d'être débranché de la prise de courant murale	Vérifier si une perte d'alimentation électrique s'est produite.
Le cycle de nettoyage ne démarre pas à l'heure programmée de la journée	Si l'affichage de l'heure clignote, une panne de courant a supprimé le réglage de l'heure	Régler de nouveau l'heure (Cf. page 14).
La vanne force ou bloquée	Anomalie : câblage, interrupteur de position, soupape, moteur ou tableau de commande électronique	Contacteur son concessionnaire pour une révision.

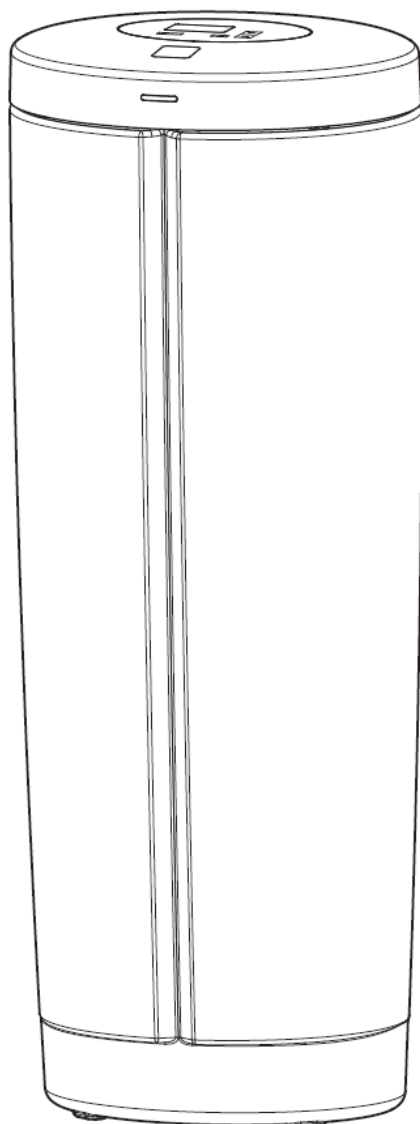

SICUREZZA

- Prima di iniziare l'installazione, leggere il manuale e reperire gli attrezzi e i materiali necessari.
- L'installazione deve essere conforme alle norme locali in materia di impianti idraulici ed elettrici.
- Usare solamente lega e fondente senza piombo per tutti i collegamenti di saldatura capillare.
- Maneggiare il sistema di filtrazione dell'acqua centralizzato con cautela. Non capovolgere, far cadere o appoggiare su protrusioni acuminate.
- Non posizionare il sistema di filtrazione dell'acqua centralizzato:
 - In un luogo in cui la temperatura possa scendere sotto zero.
 - Esposto alla luce solare diretta.
 - In un luogo in cui possa essere esposto a pioggia.
- Non tentare di trattare acqua che sia a una temperatura superiore ai 49 °C.
- Il sistema funziona solamente con alimentazione elettrica da 24 V, 50/60 Hz. Usare il trasformatore e inserirlo in una presa per uso domestico da 230 V, 50 Hz nominali posta in un luogo asciutto, messa a terra e protetta idoneamente da un dispositivo di protezione per sovracorrenti come un interruttore automatico o un fusibile.
- Questo sistema non è concepito per il trattamento di acqua che sia a rischio microbiologico o di qualità incerta senza che si effettui una disinfezione adeguata prima o dopo.



La Direttiva Europea 2002/96/CE prevede che tutte le apparecchiature elettriche ed elettroniche siano smaltite a fine vita secondo la normativa RAEE (Rifiuti di apparecchiature elettriche ed elettroniche). Questa direttiva o normative simili sono implementate a livello nazionale e possono variare da regione a regione. Consultare la legislazione in vigore per informazioni sullo smaltimento corretto dell'apparecchiatura.

REQUISITI PER L'INSTALLAZIONE

- L'installazione deve essere eseguita solamente da personale qualificato.
- Assicurarsi che la fornitura d'acqua principale sia scollegata prima di iniziare l'installazione.
- Per filtrare tutta l'acqua nell'abitazione, posizionare il sistema di filtrazione dell'acqua centralizzato vicino all'ingresso della fornitura d'acqua di rete, a monte di altri collegamenti idraulici, eccetto i tubi dell'acqua esterni.
- Installare il sistema di filtrazione dell'acqua centralizzato tra l'ingresso della fornitura d'acqua di rete e l'addolcitore, se installato.
- Installare sempre una valvola bypass EcoWater Systems o un sistema di bypass a 3 valvole. Le valvole bypass consentono di scollegare l'acqua dal sistema di filtrazione dell'acqua centralizzato se sono necessarie riparazioni, pur mantenendo l'acqua nelle tubazioni dell'abitazione.
- È necessario uno scolo per l'acqua di scarico della rigenerazione. È preferibile un canale di scolo da pavimento, vicino al sistema di filtrazione dell'acqua centralizzato. Altre opzioni sono una vasca lavatoio, una tubazione di scarico fissa, ecc.
- È necessaria una presa elettrica costantemente sotto tensione messa a terra da 230 V, 50 Hz, situata in un luogo asciutto entro 2 metri dal sistema di filtrazione dell'acqua centralizzato EcoWater Systems.
- Una volta completata l'installazione del sistema, eseguire un test a pressione per verificare che non vi siano perdite.
- Al termine dell'installazione, prima di usare l'acqua, eseguire la procedura di avvio.

INDICE

Pagina

Sicurezza	17
Requisiti per l'installazione	17
Illustrazioni dell'installazione	18
Procedura di avvio	19
Programmazione del sistema	19-20
Funzionamento normale	21
Ciclo di rigenerazione	21
Vacanze	21
Identificazione dei problemi	21

INSTALLAZIONE TIPICA

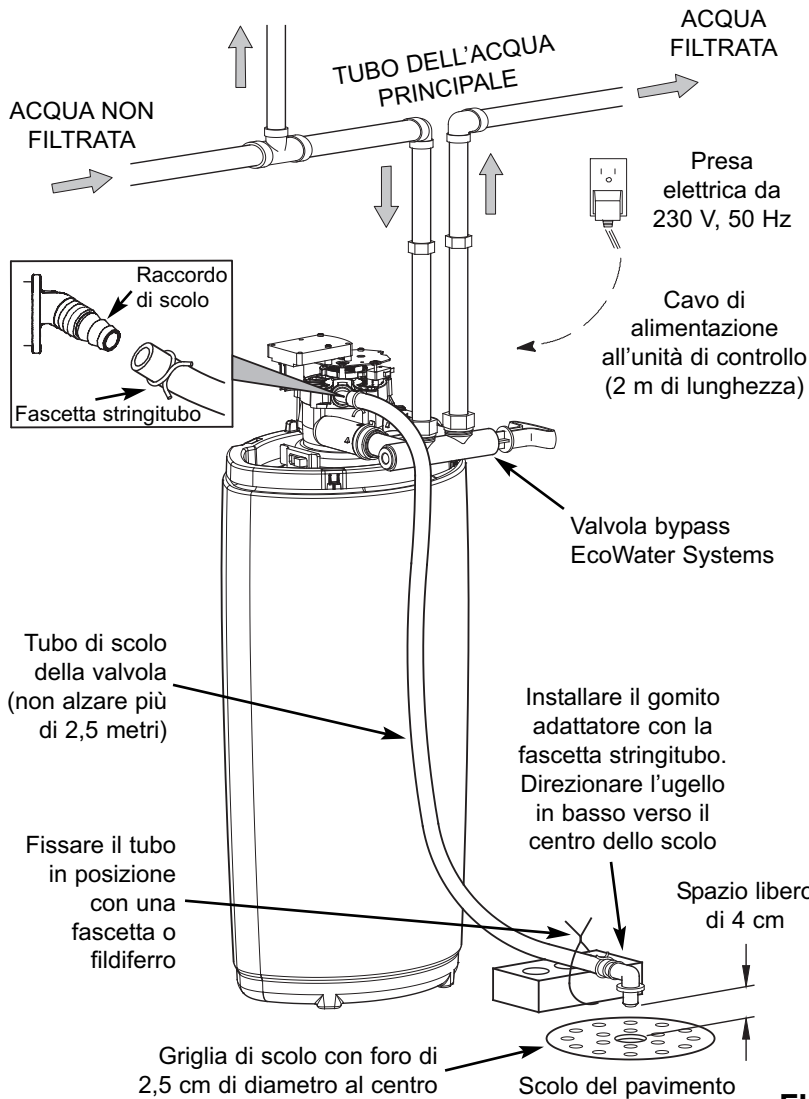

FIG. 1

IDETTAGLI DELL'INSTALLAZIONE

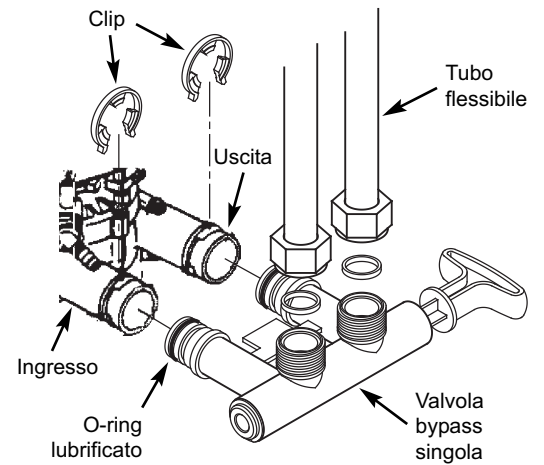

FIG. 3

OPZIONI DI BYPASS

Valvola bypass EcoWater Systems

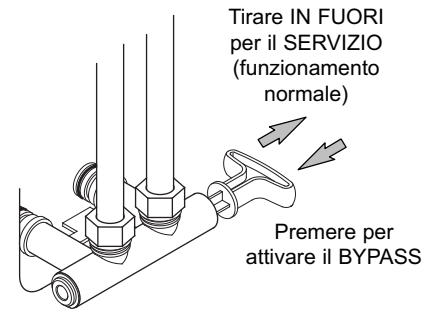

FIG. 4A

ORDINE DI INSTALLAZIONE DELL'APPARECCHIATURA DI TRATTAMENTO DELL'ACQUA

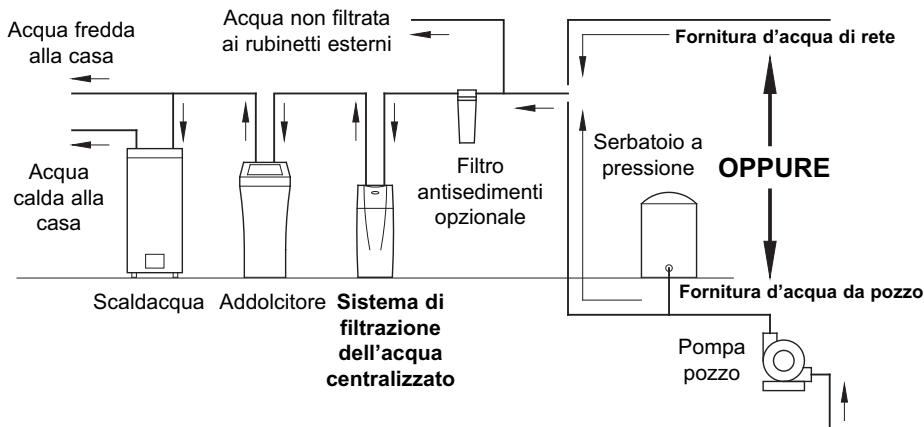
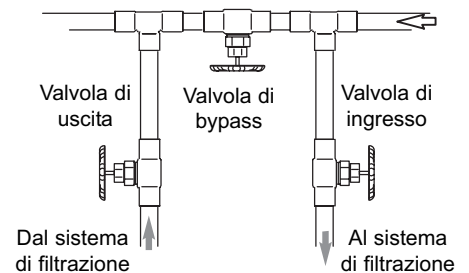

FIG. 2

Bypass a 3 valvole



- per SERVIZIO:
 - aprire le valvole di ingresso e uscita
 - chiudere la valvola bypass
- per BYPASS:
 - chiudere le valvole di ingresso e uscita
 - aprire la valvola bypass

FIG. 4B

PROCEDURA DI AVVIO

Eseguire il ciclo di avvio immediatamente dopo l'installazione, prima di usare acqua in casa.

Dopo l'installazione, è normale che le particelle dal filtro a carbone attivo rendano temporaneamente grigia l'acqua in uscita dal sistema. Iniziare il ciclo di avvio per risciacquare queste particelle e l'acqua di colore insolito nello scolo.

Per iniziare il ciclo di avvio:

1. Accertarsi che il tubo di scolo sia collegato su un'estremità al sistema di filtrazione dell'acqua centralizzato e sull'altra a uno scolo (vedere Figura 1).
2. Accertarsi che la valvola bypass sia in posizione di "servizio" (aperta o acqua filtrata) e che la fornitura d'acqua dell'abitazione sia aperta.
3. Premere senza rilasciare il pulsante REFRESH (Rigenera) per alcuni secondi. Rilasciare il pulsante quando sullo schermo lampeggia la scritta "RECHARGE NOW" (Rigenera ora).

Durante il ciclo di avvio:

Durante il ciclo di avvio si noterà che il flusso di acqua allo scolo inizierà e si arresterà. Il ciclo di avvio richiede circa 20 minuti. Evitare di usare l'acqua durante questo periodo. Non interrompere il ciclo premendo pulsanti o scollegando il trasformatore.

Dopo il ciclo di avvio:

Una volta completata, la procedura di avvio non può essere eseguita una seconda volta. Il sistema di filtrazione dell'acqua centralizzato torna automaticamente in posizione di funzionamento normale. Una volta terminato il ciclo di avvio, aprire un rubinetto e far scorrere l'acqua per 10 minuti alla portata nominale del sistema. Se dopo aver eseguito il ciclo di avvio l'acqua è ancora di colore insolito, eseguire manualmente vari cicli di rigenerazione (vedere di seguito, a destra) finché l'acqua non diventa limpida. Se non si è impostata l'ora prima del ciclo di avvio, impostarla a questo punto (vedere di seguito, a sinistra).

AVVIO DI UN CICLO DI RIGENERAZIONE

Per avviare manualmente un ciclo di rigenerazione, premere senza rilasciare il pulsante REFRESH (Rigenera) per alcuni secondi. Rilasciare il pulsante quando sullo schermo lampeggia la scritta "RECHARGE NOW" (Rigenera ora).



IMPOSTAZIONE DELL'ORA

Quando l'unità viene collegata alla rete per la prima volta, vengono visualizzati brevemente sullo schermo un codice modello e numero di test. Quindi inizia a lampeggiare la scritta "12:00" e "PRESENT TIME" (Ora attuale).

1. Premere SU (Δ) o GIÙ (∇) per impostare l'ora attuale. Premendo Su si aumenta l'ora, premendo Giù si diminuisce l'ora. Tenere premuto il pulsante per avanzare rapidamente.



2. Premere varie volte il pulsante PROGRAM (Programma) finché viene visualizzata sullo schermo l'ora, senza che lampeggi.

IMPOSTAZIONE DEL NUMERO DI GIORNI TRA CICLI DI RIGENERAZIONE

Come impostazione predefinita, il sistema di filtrazione dell'acqua centralizzato esegue un ciclo di rigenerazione ogni 14 giorni. Questo è sufficiente per la maggior parte delle applicazioni.

Per modificare il numero di giorni tra cicli di rigenerazione:

1. Premere varie volte il pulsante PROGRAM (Programma), finché viene visualizzata sullo schermo la scritta "RECHARGE" (Rigenera).
2. Premere SU (Δ) o giù (∇) per impostare il numero di giorni tra cicli di rigenerazione (da 1 a 99).
3. Premere varie volte il pulsante PROGRAM (Programma) finché viene visualizzata sullo schermo l'ora, senza che lampeggi.



IMPOSTAZIONE DELL'ORA DI INIZIO DELLA RIGENERAZIONE

Come impostazione predefinita, il sistema di filtrazione dell'acqua centralizzato avvia il ciclo di rigenerazione all'1:00.

Per modificare l'ora di inizio della rigenerazione:

1. Premere varie volte il pulsante PROGRAM (Programma), finché viene visualizzata sullo schermo la scritta "RECHARGE TIME" (Ora rigenerazione).
2. Premere SU (Δ) o GIÙ (∇) per impostare l'ora di inizio della rigenerazione.
3. Premere varie volte il pulsante PROGRAM (Programma) finché viene visualizzata sullo schermo l'ora, senza che lampeggi.

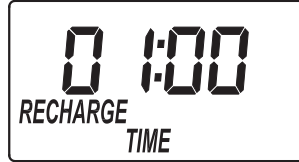

IMPOSTAZIONE DELLA DURATA DELLA RIGENERAZIONE

Come impostazione predefinita, il ciclo di rigenerazione consiste di 2 minuti di lavaggio seguiti da un minuto di risciacquo rapido. Questo è sufficiente per la maggior parte delle applicazioni.

Per modificare la durata della fase di **lavaggio** del ciclo di rigenerazione:

1. Premere senza rilasciare il pulsante PROGRAM (Programma) per alcuni secondi. Rilasciare quando appare sullo schermo "000--".
2. Premere PROGRAM (Programma) due volte, finché appare sullo schermo "bA- 2".

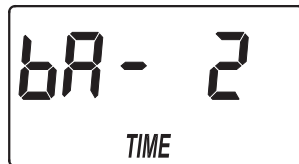

3. Premere SU (Δ) o GIÙ (∇) per impostare la durata del lavaggio in minuti.
4. Premere varie volte il pulsante PROGRAM (Programma) finché viene visualizzata sullo schermo l'ora, senza che lampeggi.

Per modificare la durata della fase di **risciacquo rapido** del ciclo di rigenerazione:

1. Premere senza rilasciare il pulsante PROGRAM (Programma) per alcuni secondi. Rilasciare quando appare sullo schermo "000--".
2. Premere PROGRAM (Programma) tre volte, finché appare sullo schermo "Fr TIME".

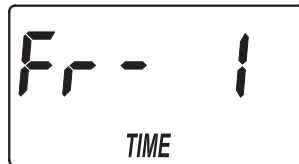

3. Premere SU (Δ) o GIÙ (∇) per impostare la durata del risciacquo rapido in minuti.
4. Premere varie volte il pulsante PROGRAM (Programma) finché viene visualizzata sullo schermo l'ora, senza che lampeggi.

FORMATO 12 ORE O 24 ORE DELL'OROLOGIO

Come impostazione predefinita, l'orario viene visualizzato nel formato a 24 ore. Se si desidera il formato a 12 ore (dall'1 alle 12 a.m. e dall'1 alle 12 p.m.), attenersi alle istruzioni di seguito:

1. Premere senza rilasciare il pulsante PROGRAM (Programma) per alcuni secondi. Rilasciare quando appare sullo schermo "000--".
2. Premere il pulsante PROGRAM (Programma) una volta; viene visualizzato uno di questi due schermi:

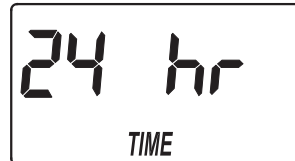

3. Premere SU (Δ) o GIÙ (∇) per impostare il formato dell'ora.
4. Premere varie volte il pulsante PROGRAM (Programma) finché viene visualizzata sullo schermo l'ora, senza che lampeggi.

MODALITÀ DI RIGENERAZIONE MANUALE

I cicli di rigenerazione vengono eseguiti automaticamente, a meno che la funzione di rigenerazione automatica non sia disabilitata. Se questa funzione è disabilitata, sarà necessario avviare manualmente i cicli di rigenerazione. È necessario eseguire il ciclo di rigenerazione almeno una volta al mese.

Per disabilitare la funzione di rigenerazione automatica:

1. Premere e rilasciare immediatamente il pulsante REFRESH (Rigenera).
2. La scritta "VAC" lampeggerà sullo schermo, a indicare che il sistema di filtrazione dell'acqua centralizzato è in modalità di rigenerazione manuale.



Per avviare manualmente un ciclo di rigenerazione:

1. Premere senza rilasciare il pulsante REFRESH (Rigenera) per alcuni secondi, finché lampeggia sullo schermo la scritta "RECHARGE NOW" (Rigenera ora).
2. Quando termina il ciclo di rigenerazione, il sistema rimane in modalità di rigenerazione manuale.

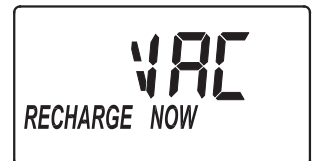

Per riabilitare la funzione di rigenerazione automatica:

1. Premere e rilasciare immediatamente il pulsante REFRESH (Rigenera).
2. La scritta "VAC" lampeggiante sullo schermo verrà sostituita dalla normale schermata con l'ora.



FUNZIONAMENTO NORMALE

Durante il normale funzionamento, l'acqua scorre nel sistema di filtrazione dell'acqua centralizzato, che elimina sapori, odori e sedimenti.

CICLO DI RIGENERAZIONE

Un ciclo di rigenerazione viene automaticamente avviato in base alla programmazione dell'unità di controllo. Il ciclo di rigenerazione solleva ed espande il letto filtrante per rinfrescarlo, quindi ricompatta il letto per l'uso. Durante il ciclo di rigenerazione, sporco, sedimenti, ecc. vengono scaricati nello scolo.

VACANZE E PERIODI PROLUNGATI DI MANCATO USO DELL'ACQUA

Se il sistema di filtrazione dell'acqua centralizzato non verrà usato per un lungo periodo di tempo (svariati mesi), attenersi a una delle seguenti istruzioni:

- Se l'alimentazione d'acqua all'unità non è chiusa e la funzione di rigenerazione automatica non è stata disabilitata, non sono necessari ulteriori interventi.
- Se non è possibile eseguire automaticamente il ciclo di rigenerazione, a causa della chiusura dell'acqua, lo scollegamento del trasformatore o la disabilitazione della funzione di rigenerazione automatica, sarà necessario eseguire almeno 2 cicli di rigenerazione manuali quando il sistema viene rimesso in uso (vedere "Avvio di un ciclo di rigenerazione" a Pagina 19).

IDENTIFICAZIONE DEI PROBLEMI

PROBLEMA	CAUSA	RIMEDIO
L'acqua è di colore nero o grigio	(SISTEMA NUOVO) La procedura di avvio non è stata portata a termine	Eseguire la procedura di avvio o eseguire vari cicli di rigenerazione consecutivi (vedere Pagina 19) finché il colore dell'acqua non torna normale.
	(SISTEMA NON NUOVO) Normale abrasione del mezzo filtrante	Avviare manualmente un ciclo di rigenerazione (vedere Pagina 19).
Bassa pressione dell'acqua dai rubinetti dell'abitazione	Il filtro antisedimenti è ostruito	Avviare manualmente un ciclo di rigenerazione (vedere Pagina 19). Se questo si verifica spesso, può essere necessario aumentare la frequenza dei cicli di rigenerazione. Può essere necessario pulire il filtro antisedimenti. Contattare il rivenditore.
	I pori del mezzo filtrante sono bloccati	Avviare manualmente un ciclo di rigenerazione (vedere Pagina 19). Se questo si verifica spesso, può essere necessario aumentare la frequenza dei cicli di rigenerazione.
L'acqua ha un sapore e/o un odore sgradevole	Il sistema è in bypass	Spostare la valvola o le valvole bypass in posizione di funzionamento normale (non bypass).
	I pori del mezzo filtrante sono bloccati	Avviare manualmente un ciclo di rigenerazione (vedere Pagina 19). Se questo si verifica spesso, può essere necessario aumentare la frequenza dei cicli di rigenerazione.
L'acqua non fluisce nello scolo durante il ciclo di rigenerazione	Il sistema è in bypass	Spostare la valvola o le valvole bypass in posizione di funzionamento normale (non bypass).
	Il tubo di scolo è ostruito o piegato	Raddrizzare il tubo di scolo.
Il ciclo di rigenerazione non viene eseguito automaticamente	Se sullo schermo appare la scritta "VAC", la funzione di rigenerazione è stata disabilitata	Premere senza rilasciare il pulsante REFRESH (Rigenera) finché la scritta "VAC" non appare più sullo schermo.
	Se lo schermo è vuoto, il trasformatore potrebbe essere scollegato dalla prese di rete	Controllare se si è verificata una perdita di potenza.
Il ciclo di rigenerazione non viene eseguito all'ora programmata	Se lo schermo dell'ora lampeggia, una perdita di potenza prolungata ha resettato l'orologio	Reimpostare l'orologio all'ora corretta (vedere Pagina 19).
Codice di errore visualizzato	Errore di cablaggio, interruttore di posizione, valvola, motore o quadro di comando elettronico	Rivolgersi al rivenditore per la manutenzione.

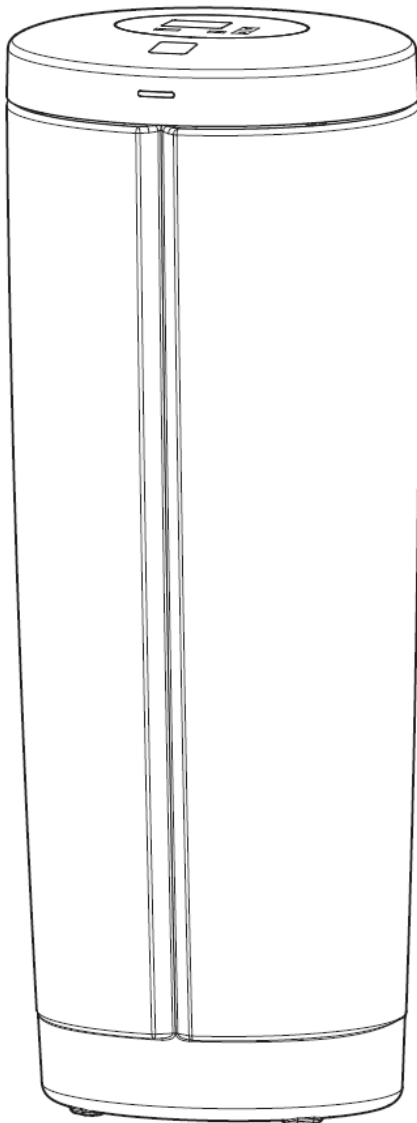

SICHERHEITSRICHTLINIEN

- Vor Beginn der Installation sollte das Handbuch gelesen und die benötigten Werkzeuge und Materialien bereitgelegt werden.
- Das System muss gemäß den lokalen Bestimmungen für Wasserrohr- und elektrische Installationen installiert werden.
- Es darf nur bleifreies Lot und Flussmittel für alle Heißlötverbindungen verwendet werden.
- Den zentralen Wasserfilter vorsichtig handhaben. Nicht umdrehen, fallen lassen oder auf spitze Vorsprünge stellen.
- Unter folgenden Umgebungsbedingungen darf der zentrale Wasserfilter nicht installiert werden:
 - In Umgebungen, wo Temperaturen unter dem Gefrierpunkt auftreten können.
 - In direktem Sonnenlicht.
 - In Umgebungen, wo er nasser Witterung ausgesetzt sein kann.
- Wasser mit einer Temperatur von über 49 °C darf nicht aufbereitet werden.
- Dieses System ist ausschließlich für eine elektrische Leistung von 24 Volt, 50/60 Hz vorgesehen. Daher muss der im Lieferumfang enthaltene Transformator verwendet und in eine Haushalts-Schuko-Steckdose mit einer Nennleistung von 230 V, 50 Hz, die sich an einer trockenen Stelle befindet, gesteckt werden. Sicherstellen, dass die Steckdose ordnungsgemäß geerdet und mit einem Überstromschutz (z. B. Leistungsschalter oder Sicherung) ausgestattet ist.
- Dieses System darf nicht zur Aufbereitung von Wasser verwendet werden, das mikrobiologisch bedenklich oder von unbekannter Qualität ist, ohne das System vorher und nachher angemessen zu desinfizieren.



Laut EU-Richtlinie 2002/96/EC müssen alle Elektro- und Elektronikgeräte gemäß den Anforderungen für Elektro- und Elektronik-Altgeräte (WEEE) entsorgt werden. Diese Richtlinie oder ähnliche Gesetze gelten landesweit und können von Region zu Region unterschiedlich sein. Bitte beachten Sie die gesetzlichen Vorschriften für eine ordnungsgemäße Entsorgung des Gerätes.

INSTALLATIONSANFORDERUNGEN

- Die Installation darf nur von einem ausgebildeten Techniker durchgeführt werden.
- Darauf achten, dass die Hauptwasserversorgung abgeschaltet ist, bevor mit der Installation begonnen wird.
- Zum Filtern des gesamten Haushaltswassers muss der zentrale Wasserfilter nahe der eingehenden Wasserleitung, stromaufwärts von allen anderen Rohrabzweigungen (außer gebäuexternen Rohrabzweigungen) positioniert werden.
- Den Zentralwasserfilter zwischen der eingehenden Wasserleitung und dem Wasserenthärter (falls vorhanden) installieren.
- Stets ein Bypassventil oder ein Dreiventil-Bypasssystem von EcoWater Systems installieren. Bypassventile ermöglichen das Abschalten der Wasserzufuhr zum zentralen Wasserfilter für Reparaturzwecke, ohne dabei das Wasser in den Hausleitungen abzuschalten.
- Für die Rückleitung des Abwassers wird ein Ablauf benötigt. Ein Bodenablauf nahe dem Zentralwasserfilter wird bevorzugt. Alternativ können auch eine Wanne, ein Standrohr usw. verwendet werden.
- Eine geerdete, dauernd stromführende Steckdose (230V, 50 Hz) sollte sich an einer trockenen Stelle höchstens 2 Meter vom EcoWater Systems Zentralwasserfilter befinden.
- Nach der Installation des Systems eine Druckprüfung durchführen, um etwaige Leckstellen ausfindig zu machen.
- Nach der Installation das Startverfahren durchführen, bevor das Wasser verwendet wird.

INHALTSVERZEICHNIS	Seite
Sicherheitsrichtlinien	22
Installationsanforderungen	22
Installationsabbildungen	23
Startverfahren	24
Programmieren des Systems	24-25
Normaler Betrieb	26
Regenerationszyklus	26
Urlaub	26
Fehlersuche	26

TYPISCHE INSTALLATION

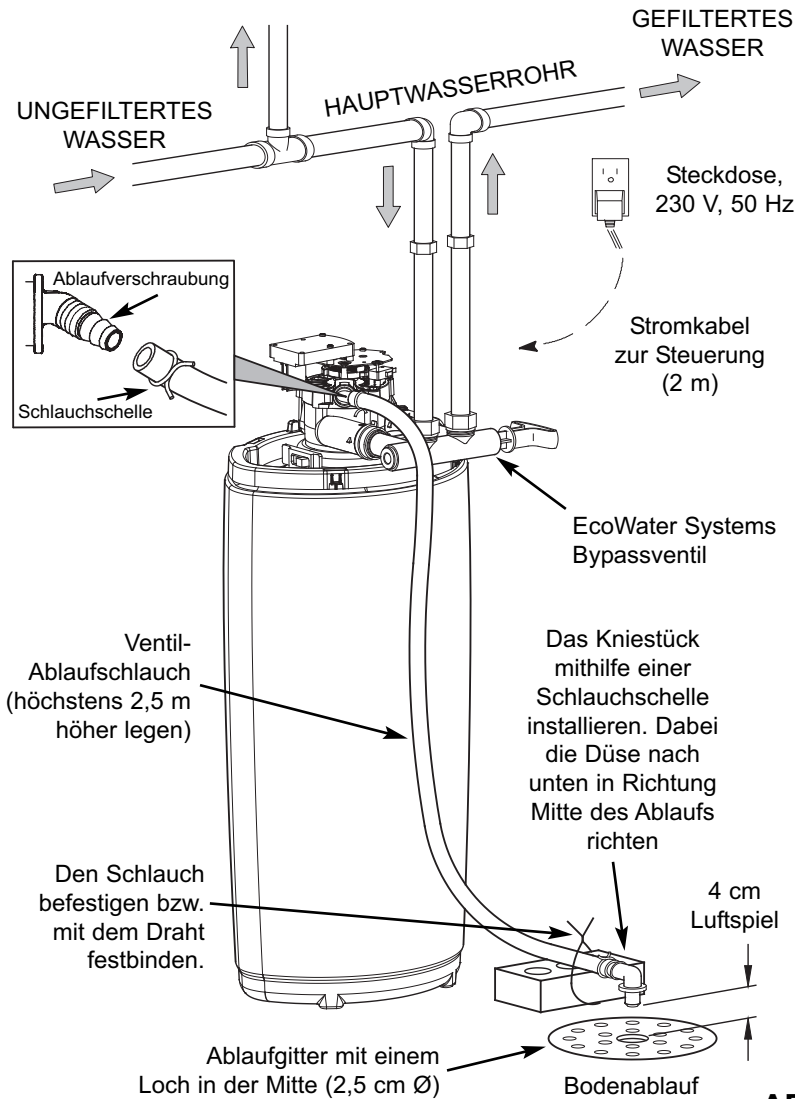

INSTALLATION (DETAIL)

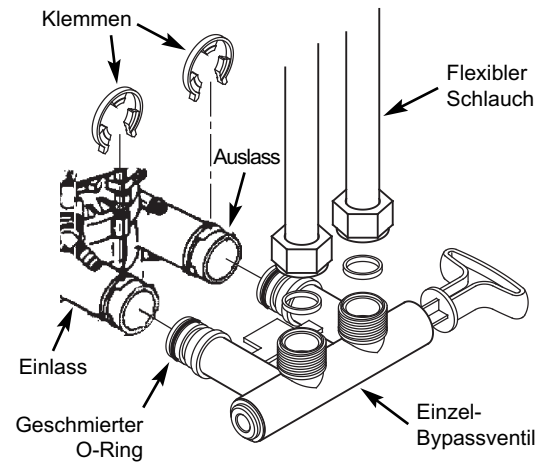

BYPASSOPTIONEN

EcoWater Systems Bypassventil

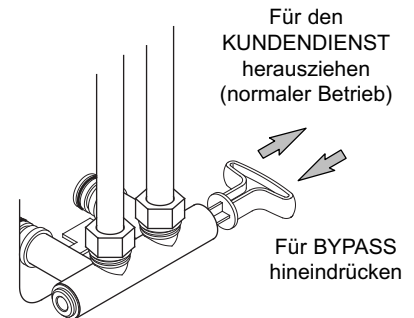

INSTALLATIONSREIHENFOLGE FÜR DAS WASSERAUFBEREITUNGSSYSTEM

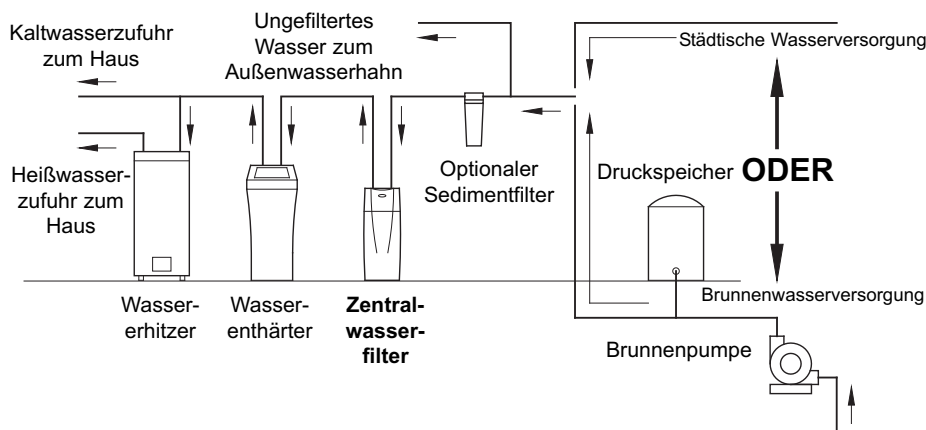

Dreiventil-Bypass

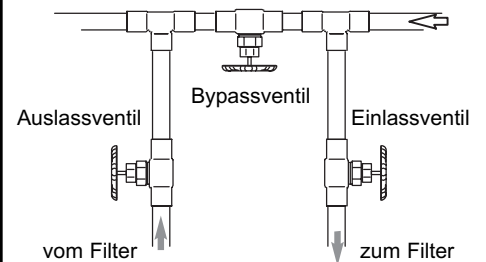

- Für den KUNDENDIENST:
 - Ein- und Auslassventil öffnen
 - Bypassventil schließen
- Für den BYPASS:
 - Ein- und Auslassventil schließen
 - Bypassventil öffnen

ABB. 4B

STARTVERFAHREN

Der Startzyklus muss unmittelbar nach der Installation durchgeführt werden, bevor das Wasser im Haus verwendet wird.

Nach der Installation können kleine Partikel der Aktivkohle das vom System abgehende Wasser vorübergehend grau färben. Das ist normal. Lösen Sie den Startzyklus aus, um diese Partikel auszuspülen und das verfärbte Wasser in den Ablauf zu leiten.

Auslösen des Startzyklus:

1. Achten Sie darauf, dass der Ablaufschlauch am zentralen Wasserfilter angeschlossen ist und das andere Ende sicher über einem Ablauf befestigt ist (siehe Abbildung 1).
2. Stellen Sie sicher, dass sich das Bypass-Ventil in der Kundendienst-Position (geöffnet oder gefiltertes Wasser) befindet und die Wasserversorgung des Haushalts eingeschaltet ist.
3. Halten Sie die REFRESH-Taste (Regeneration) einige Sekunden lang gedrückt. Die Taste loslassen, wenn auf der Anzeige die Meldung RECHARGE NOW (Jetzt Regeneration) erscheint.

Während des Startzyklus:

Während des Startzyklus startet und stoppt die Wasserzufuhr zum Ablauf. Der Startzyklus dauert ca. 20 Minuten. Während dieser Zeit sollte kein Wasser verwendet werden. Den Zyklus nicht durch Drücken von Tasten oder Ausstecken des Transformators unterbrechen.

Nach dem Startzyklus:

Nachdem das Startverfahren abgeschlossen ist, kann es nicht ein zweites Mal initiiert werden. Der zentrale Wasserfilter kehrt automatisch in die normale Betriebsposition zurück. Nach Abschluss des Startverfahrens drehen Sie einen Wasserhahn auf und lassen Sie das Wasser 10 Minuten mit der nominalen Durchflussrate des Systems laufen. Wenn das Wasser nach Durchlaufen des Startzyklus immer noch verfärbt ist, müssen Sie so lange eine manuelle Regeneration durchführen (siehe unten rechts), bis das Wasser klar ist. Falls die Uhrzeit vor dem Startzyklus nicht eingestellt wurde, müssen Sie diese jetzt einstellen (siehe unten links).

STARTEN EINES REGENERATIONSZYKUS

Um einen Regenerationszyklus manuell zu starten, halten Sie die REFRESH-Taste (Regeneration) einige Sekunden lang gedrückt. Die Taste loslassen, wenn auf der Anzeige die Meldung RECHARGE NOW (Jetzt Regeneration) erscheint.

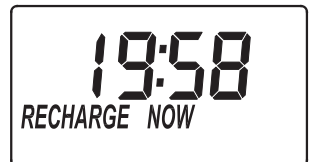

EINSTELLEN DER UHRZEIT

Beim erstmaligen Einstecken des Geräts werden auf der Anzeige die Modell- und Testnummer kurz eingeblendet. Dann beginnt „12:00“ und „PRESENT TIME“ (aktuelle Uhrzeit) zu blinken.

1. Drücken Sie den AUFWÄRTS- (△) oder ABWÄRTSPFEIL (▽), um die aktuelle Zeit einzustellen. Mit dem Aufwärtspfeil wird die Uhr vorgestellt und mit dem Abwärtspfeil zurückgestellt. Halten Sie die Taste gedrückt, um die Werte schnell zu durchlaufen.



2. Drücken Sie die Taste PROGRAM (Programmieren) mehrmals, bis die Uhrzeit permanent, d. h. nicht blinkend auf der Anzeige eingeblendet wird.

EINSTELLEN DER TAGE ZWISCHEN DEN REGENERATIONSZYKLEN

Der zentrale Wasserfilter führt alle 14 Tage standardmäßig automatisch einen Regenerationszyklus durch. Das ist für die meisten Anwendungen ausreichend.

Um die Anzahl der Tage zwischen den Regenerationszyklen zu ändern, gehen Sie folgendermaßen vor:

1. Drücken Sie die Taste PROGRAM (Programmieren) mehrmals, bis auf der Anzeige RECHARGE (Regeneration) eingeblendet wird.
2. Drücken Sie den AUFWÄRTS- (△) oder ABWÄRTSPFEIL (▽), um die Anzahl der Tage zwischen den Regenerationszyklen (von 1 bis 99) einzustellen.
3. Drücken Sie die Taste PROGRAM (Programmieren) mehrmals, bis die Uhrzeit permanent, d. h. nicht blinkend auf der Anzeige eingeblendet wird.



EINSTELLEN DER STARTZEIT FÜR DIE REGENERATION

Der zentrale Wasserfilter beginnt den Regenerationszyklus standardmäßig um 01.00 Uhr.

Um die Startzeit für die Regeneration zu ändern, gehen Sie folgendermaßen vor:

1. Drücken Sie die Taste PROGRAM (Programmieren) mehrmals, bis auf der Anzeige RECHARGE TIME (Regenerationszeit) eingeblendet wird.
2. Drücken Sie den AUFWÄRTS- (△) oder ABWÄRTSPFEIL (▽), um die Regenerationszeit einzustellen.
3. Drücken Sie die Taste PROGRAM (Programmieren) solange, bis die Uhrzeit permanent, d. h. nicht blinkend auf der Anzeige eingeblendet wird.

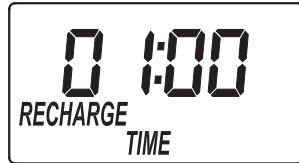

EINSTELLEN DER REGENERATIONSDAUER

Der Regenerationszyklus des Systems besteht standardmäßig aus einer 2-minütigen Rückspülung gefolgt von 1 Minute Schnellspülen. Das ist für die meisten Anwendungen ausreichend.

Um die **Rückspüldauer** des Regenerationszyklus zu ändern, gehen Sie folgendermaßen vor:

1. Halten Sie Taste PROGRAM (Programmieren) einige Sekunden lang gedrückt. Die Taste loslassen, wenn auf der Anzeige die Meldung „000—“ erscheint.
2. Drücken Sie die PROGRAM-Taste zweimal, damit auf der Anzeige „bA - 2“ eingeblendet wird.

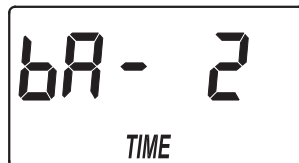

3. Drücken Sie den AUFWÄRTS- (△) oder ABWÄRTSPFEIL (▽), um die Rückspüldauer in Minuten einzustellen.
4. Drücken Sie die Taste PROGRAM (Programmieren) solange, bis die Uhrzeit permanent, d. h. nicht blinkend auf der Anzeige eingeblendet wird.

Um die **Schnellspülung** des Regenerationszyklus zu ändern, gehen Sie folgendermaßen vor:

1. Halten Sie Taste PROGRAM (Programmieren) einige Sekunden lang gedrückt. Die Taste loslassen, wenn auf der Anzeige die Meldung „000—“ erscheint.
2. Drücken Sie die PROGRAM-Taste dreimal, damit auf der Anzeige „Fr - 1“ eingeblendet wird.

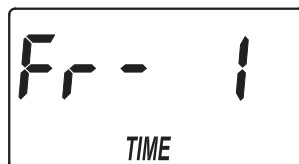

3. Drücken Sie den AUFWÄRTS- (△) oder ABWÄRTSPFEIL (▽), um die Schnellspülung in Minuten einzustellen.
4. Drücken Sie die Taste PROGRAM (Programmieren) solange, bis die Uhrzeit permanent, d. h. nicht blinkend auf der Anzeige eingeblendet wird.

UHRZEIT IM 12- ODER 24-STUNDEN-FORMAT

Die Uhrzeit ist standardmäßig auf das 24-Stunden-Format eingestellt. Wenn Sie die Uhrzeit auf das 12-Stunden-Format (1 bis 12 Uhr mittags, 1 bis 12 Uhr nachts) einstellen möchten, gehen Sie folgendermaßen vor:

1. Halten Sie Taste PROGRAM (Programmieren) einige Sekunden lang gedrückt. Die Taste loslassen, wenn auf der Anzeige die Meldung „000--“ erscheint.
2. Drücken Sie die PROGRAM-Taste einmal, woraufhin eine der folgenden zwei Anzeigen erscheint:

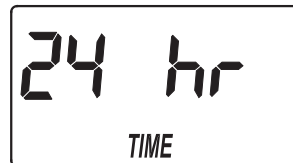

3. Drücken Sie den AUFWÄRTS- (△) oder ABWÄRTSPFEIL (▽), um das Uhrzeitformat einzustellen.
4. Drücken Sie die Taste PROGRAM (Programmieren) solange, bis die Uhrzeit permanent, d. h. nicht blinkend auf der Anzeige eingeblendet wird.

MANUELLER REGENERATIONSMODUS

Die Regenerationszyklen werden automatisch durchgeführt, es sei denn die Funktion Automatische Regeneration ist deaktiviert. Falls diese Funktion deaktiviert ist, müssen die Regenerationszyklen manuell gestartet werden. Der Regenerationszyklus sollte mindestens einmal im Monat durchgeführt werden.

Deaktivieren der automatischen Regenerationsfunktion:

1. Drücken Sie die REFRESH-Taste (Regeneration) und lassen Sie diese sofort wieder los.
2. Daraufhin sollte auf der Anzeige die Meldung „VAC“ blinken, was darauf hinweist, dass sich der Zentralwasserfilter im manuellen Regenerationsmodus befindet.



Manuelles Starten des Regenerationszyklus:

1. Halten Sie REFRESH-Taste (Regeneration) einige Sekunden lang gedrückt, bis auf der Anzeige die Meldung RECHARGE NOW (Jetzt Regeneration) erscheint.
2. Wenn der Regenerationszyklus abgeschlossen ist, bleibt das System im manuellen Regenerationszyklus.

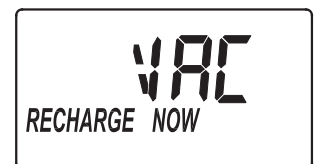

Erneutes Aktivieren der automatischen Regenerationsfunktion:

1. Drücken Sie die REFRESH-Taste (Regeneration) und lassen Sie diese sofort wieder los.
2. Anstatt der blinkenden „VAC“ Meldung sollte die normale Uhrzeitanzeige erscheinen.

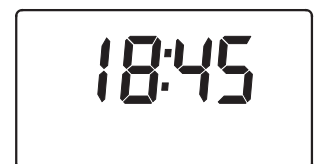

NORMALER BETRIEB

Während des normalen Betriebs fließt das Wasser durch den Zentralfilter, wodurch dessen Geschmack verbessert und Gerüche und Sedimente reduziert werden.

REGENERATIONSZYKLUS

Der Regenerationszyklus wird automatisch ausgelöst basierend auf der Programmierung der Steuerung. Im Regenerationszyklus wird das Filtermediumbett aufgewirbelt, um das Medium aufzufrischen, und anschließend wird es für den weiteren Betrieb wieder fest gepackt. Während des Regenerationszyklus werden Schmutz, Sedimente usw. aus dem Leitungswasser entfernt und durch den Ablauf ausgespült.

URLAUB UND KEIN WASSERVERBRAUCH ÜBER EINEN LÄNGEREN ZEITRAUM

Wenn Sie den Zentralwasserfilter über einen längeren Zeitraum (mehrere Monate) nicht verwenden, sollten die folgenden Empfehlungen beachtet werden:

- Wenn die Wasserversorgung zum Gerät nicht abgesperrt und die automatische Regenerationsfunktion nicht deaktiviert werden, sind keinerlei Maßnahmen erforderlich.
- Wenn der Regenerationszyklus nicht automatisch erfolgt, weil die Wasserzufuhr abgesperrt, der Transformator ausgesteckt oder die automatische Regenerationsfunktion deaktiviert ist, muss bei der erneuten Inbetriebnahme des Systems der manuelle Regenerationszyklus mindestens 2-mal durchgeführt werden (siehe „Starten des Regenerationszyklus“ auf Seite 24).

ANLEITUNG ZUR FEHLERSUCHE

PROBLEM	URSACHE	BEHEBUNG
Wasser ist schwarz oder grau	(NEUES SYSTEM) Das Startverfahren wurde nicht durchgeführt	Das Startverfahren ausführen oder den Regenerationszyklus mehrmals nacheinander durchführen (siehe Seite 24), bis das Wasser klar ist.
	(VORHANDENES SYSTEM) Normaler Abrieb des Filtermediums	Regenerationszyklus manuell auslösen (siehe Seite 24).
Niedriger Wasserdruck an den Wasserhähnen	Das Feinfiltersieb ist verstopft	Regenerationszyklus manuell auslösen (siehe Seite 24). Falls dies häufig auftritt, muss der Regenerationszyklus evtl. häufiger durchgeführt werden. Evtl. muss das Feinfiltersieb gereinigt werden. Wenden Sie sich an den Kundendienst.
	Die Poren des Filtermediums sind blockiert	Regenerationszyklus manuell auslösen (siehe Seite 24). Falls dies häufig auftritt, muss der Regenerationszyklus evtl. häufiger durchgeführt werden.
Unangenehmer Geschmack und/oder Geruch des Wassers	System befindet sich im Bypass-Modus	Bypassventil(e) in die normale Betriebsposition (Nicht-Bypass) stellen.
	Die Poren des Filtermediums sind blockiert	Regenerationszyklus manuell auslösen (siehe Seite 24). Falls dies häufig auftritt, muss der Regenerationszyklus evtl. häufiger durchgeführt werden.
Während der Regeneration fließt kein Wasser zum Ablauf	System befindet sich im Bypass-Modus	Bypassventil(e) in die normale Betriebsposition (Nicht-Bypass) stellen.
	Ablaufschlauch ist verstopft oder geknickt	Ablaufschlauch gerade richten.
Regenerationszyklus läuft nicht automatisch	Falls auf der Anzeige „VAC“ erscheint, wurde die Regerationsfunktion deaktiviert	Die REFRESH-Taste gedrückt halten, bis „VAC“ ausgeblendet wird.
	Falls die Anzeige leer ist, ist der Transformator evtl. von der Wandsteckdose ausgesteckt	Auf Stromversorgungsausfall prüfen.
Regenerationszyklus läuft nicht zur programmierten Uhrzeit	Falls die Uhrzeit-Anzeige blinkt, lag eventuell ein längerer Stromausfall vor, woraufhin die Zeiteinstellungen verloren gingen	Die korrekte Uhrzeit erneut einstellen (siehe Seite 24).
Fehlercode wird angezeigt	Fehler bei der Verdrahtung, im Positionsschalter, Ventil, Motor oder in der Schalttafel der elektronischen Steuerung	Für den Kundendienst einen Händler kontaktieren.

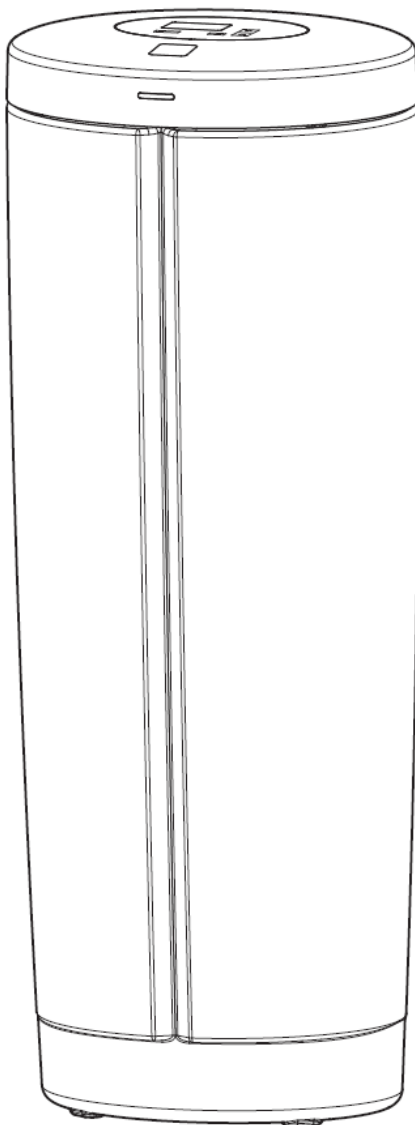

VEILIGHEIDSRICHTLIJNEN

- Lees de handleiding alvorens met de installatie te beginnen en zorg dat het benodigde gereedschap en materiaal aanwezig zijn.
- De installatie moet worden verricht volgens de plaatselijke voorschriften inzake elektriciteit en sanitair.
- Gebruik uitsluitend loodvrij soldeer en vloeimiddel voor alle soldeerverbindingen.
- Hanteer het centrale waterfiltersysteem voorzichtig. Zet het niet ondersteboven, laat het niet vallen en plaats het niet op scherpe uitsteeksels.
- Plaats het centrale waterfiltersysteem niet:
 - waar vriestemperatuur kan optreden;
 - in direct zonlicht;
 - waar blootstelling aan vochtig weer mogelijk is.
- Probeer niet om water boven 49 °C te behandelen.
- Dit systeem werkt uitsluitend op elektrische stroom van 24 volt, 50/60 Hz. Sluit de transformator, uitsluitend op een droge plaats aan, op een gewoon huishoudelijk stopcontact van nominaal 230 V, 50 Hz dat geaard is en naar behoren beschermd is met een overstrombeveiliging, zoals een stroomonderbreker of zekering.
- Dit systeem is niet bestemd voor de behandeling van water dat microbiologisch onveilig of van onbekende kwaliteit is zonder adequate desinfectie vóór of na het systeem.



Europese richtlijn 2002/96/EG schrijft voor dat alle elektrische en elektronische apparatuur moet worden afgevoerd volgens de voorschriften betreffende afgedankte elektrische en elektronische apparatuur (AEEA). Deze richtlijn of soortgelijke wetgeving werkt op landelijk vlak en kan van per regio verschillen. Zie uw landelijke, regionale en plaatselijke wetten voor het correct afvoeren van de apparatuur.

INSTALLATIEVOORSCHRIFTEN

- De installatie mag uitsluitend worden verricht door een geschoolde installateur.
- Zorg dat de hoofdkraan dicht is alvorens met de installatie te beginnen.
- Plaats het centrale waterfiltersysteem dicht bij de hoofdkraan, stroomopwaarts van andere wateraansluitingen (met uitzondering van waterleidingspijpen buiten) om al het water in de woning te filteren.
- Installeer het centrale waterfiltersysteem tussen de hoofdkraan van de woning en een eventuele waterontharder.
- Installeer altijd een EcoWater Systems omloopkraan of een omloopstelsel met drie kranen. Met omloopkranen kunt u het water naar het centrale waterfiltersysteem afsluiten voor eventuele reparaties, terwijl er toch water in de buizen van uw woning blijft.
- Er is een afvoer nodig voor het afvoerwater tijdens de verversingscyclus. Een afvoerputje dicht bij het centrale waterfiltersysteem verdient de voorkeur. Andere mogelijkheden zijn onder meer een wasbak of standpijp.
- Er is een geaard, continu van stroom voorzien stopcontact van 230 V, 50 Hz nodig op een droge plaats binnen 2 meter van het EcoWater Systems centrale waterfiltersysteem.
- Voer nadat het systeem is geïnstalleerd een druktest uit om eventuele lekken op te sporen.
- Voer na installatie de opstartprocedure uit alvorens water te gebruiken.

INHOUDSOPGAVE	<u>pagina</u>
Veiligheidsrichtlijnen	27
Installatievoorschriften	27
Installatieafbeeldingen	28
Opstartprocedure	29
Systeem cprogrammeren	29-30
Normale werking	31
Verversingscyclus	31
Vakantie	31
Problemen oplossen	31

TYPISCHE INSTALLATIE

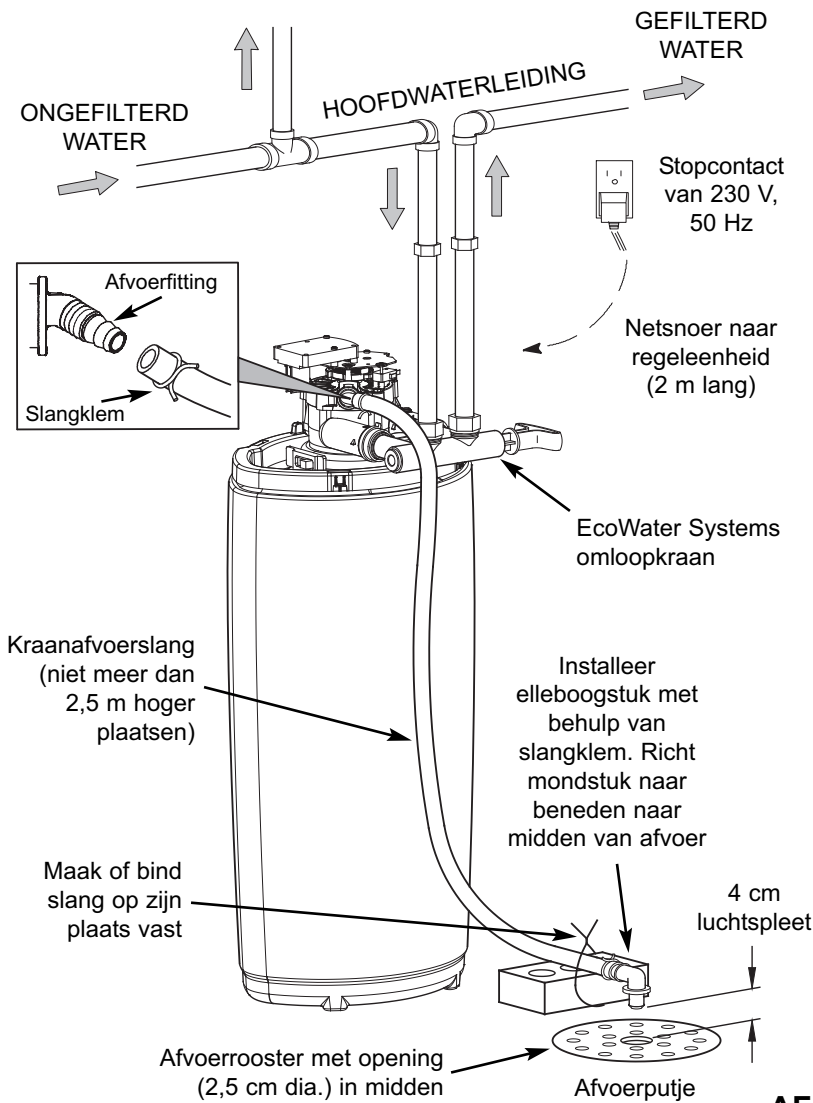

AFB. 1

TE BESTELLEN VOOR INSTALLATIE VAN WATERZUIVERINGSAPPARATUUR

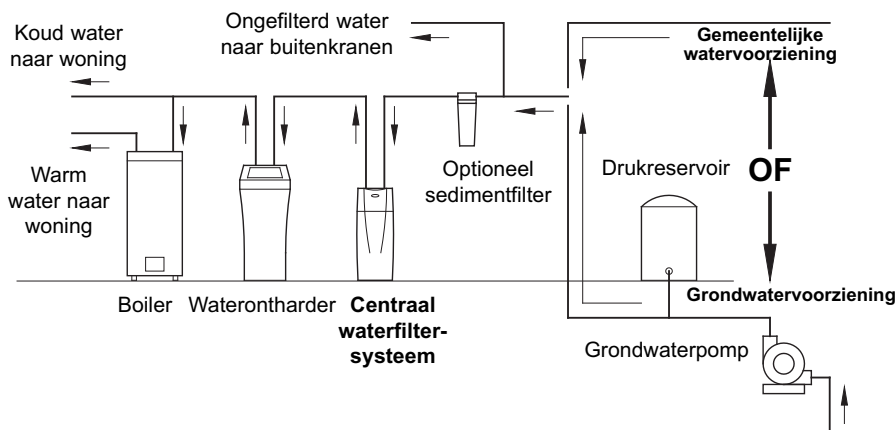

AFB. 2

INSTALLATIEDETAILS

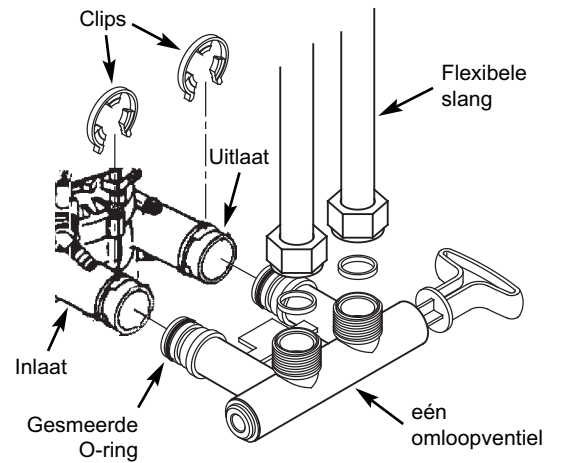

AFB. 3

OMLOOPMOGELIJKHEDEN

EcoWater Systems omloopkraan

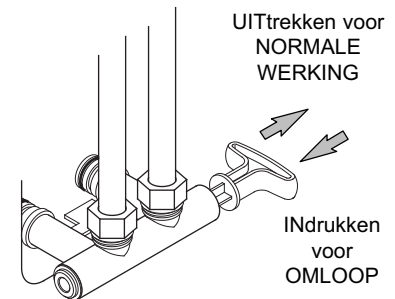

AFB. 4A

Omloop met drie kranen

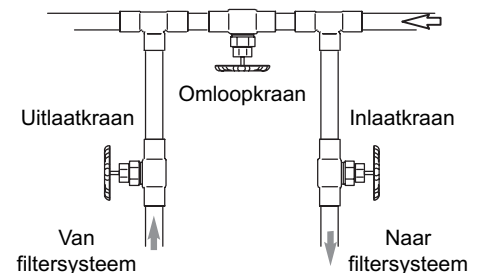

- voor NORMALE WERKING:
 - inlaat- en uitlaatkraan openen
 - omloopkraan sluiten
- voor OMLOOP:
 - inlaat- en uitlaatkraan sluiten
 - omloopkraan openen

AFB. 4B

OPSTARTPROCEDURE

Voer de opstartcyclus onmiddellijk na installatie uit voordat u water in de woning gebruikt.

Na installatie is het normaal dat het water uit het systeem tijdelijk verkleurd (grijs) wordt door het filtermedium van actieve kool. Start de opstartcyclus om deze deeltjes en het verkleurde water door de afvoer te spoelen.

Start de opstartcyclus als volgt:

1. Controleer of de afvoerslang op het centrale waterfiltersysteem is aangesloten en het andere uiteinde over een afvoer is vastgemaakt (zie afbeelding 1).
2. Controleer of de omloopkraan in de werkpositie (open of gefilterd water) staat en de hoofdwaterkraan van de woning openstaat.
3. Druk op de toets REFRESH (verversen) en houd deze enkele seconden ingedrukt. Laat de toets los wanneer 'RECHARGE NOW' (nu versen) in het display knippert.

Tijdens de opstartcyclus:

Tijdens de opstartcyclus ziet u de waterstroom naar de afvoer starten en stoppen. De opstartcyclus duurt ongeveer 20 minuten. Gebruik gedurende deze periode geen water. Onderbreek de cyclus niet door toetsen in te drukken of de stekker van de transformator uit te trekken.

Na de opstartcyclus:

Wanneer de opstartprocedure is voltooid, kan deze niet nogmaals worden gestart. Het centrale waterfiltersysteem keert automatisch naar de normale werkpositie terug. Open een kraan in de woning wanneer de opstartcyclus klaar is en laat het water 10 minuten stromen met het nominale debiet van het systeem. Als het na afloop van de opstartcyclus nog steeds verkleurd is, moeten de verversingscycli (zie hieronder rechts) handmatig worden uitgevoerd totdat het water helder is. Als de tijd van de dag niet is ingesteld vóór de opstartcyclus, stelt u die nu in (zie hieronder links).

EEN VERVERSINGSCYCLUS STARTEN

Druk op de toets REFRESH (verversen) en houd deze enkele seconden ingedrukt om handmatig een verversingscyclus te starten. Laat de toets los wanneer 'RECHARGE NOW' (nu versen) in het display knippert.



TIJD INSTELLEN

Wanneer de unit voor het eerst wordt aangesloten, geeft het display kort een modelcode en testnummer te zien. Vervolgens beginnen '12:00' en 'PRESENT TIME' (huidige tijd) te knipperen.

1. Druk op de toets OMHOOG Δ of de toets OMLAAG ∇ om de huidige tijd in te stellen. 'Omhoog' zet de tijd vooruit; 'omlaag' zet de tijd terug. Houd de toets ingedrukt om de waarden sneller te doorlopen.



2. Druk enkele malen op de toets PROGRAM (programmeren) totdat de tijd in het display verschijnt maar niet knippert.

AANTAL DAGEN TUSSEN VERVERSINGSCYCLI INSTELLEN

Het centrale waterfiltersysteem voert standaard om de 14 dagen automatisch een verversingscyclus uit. Dat hoort voldoende te zijn voor de meeste toepassingen.

Wijzig het aantal dagen tussen verversingscycli als volgt:

1. Druk enkele malen op de toets PROGRAM (programmeren) totdat 'RECHARGE' (verversen) in het display verschijnt.
2. Druk op de toets OMHOOG Δ of de toets OMLAAG ∇ om het aantal dagen tussen verversingscycli (van 1 tot 99) in te stellen.
3. Druk enkele malen op de toets PROGRAM (programmeren) totdat de tijd in het display verschijnt maar niet knippert.



STARTTIJD VERVERSING INSTELLEN

Het centrale waterfiltersysteem start een verversingscyclus standaard om 01:00 uur.

Wijzig de starttijd voor de verversing als volgt:

1. Druk enkele malen op de toets PROGRAM (programmeren) totdat 'RECHARGE TIME' (verversingstijd) in het display verschijnt.

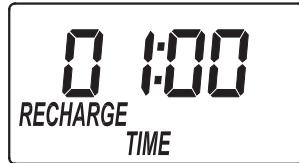

2. Druk op de toets OMHOOG Δ of de toets OMLAAG ∇ om de starttijd voor de verversing in te stellen.
3. Druk enkele malen op de toets PROGRAM (programmeren) totdat de tijd in het display verschijnt maar niet knippert.

DUUR VAN VERVERSING INSTELLEN

De verversingscyclus van het systeem bestaat standaard uit achtereenvolgens 2 minuten terugstromen en 1 minuut snel spoelen. Dat hoort voldoende te zijn voor de meeste toepassingen.

Wijzig als volgt de duur van het **terugstroomgedeelte** van de verversingscyclus:

1. Druk op de toets PROGRAM (programmeren) en houd deze enkele seconden ingedrukt. Laat de toets los als '000--' in het display verschijnt.
2. Druk tweemaal op de toets PROGRAM (programmeren) zodat 'bA TIME' (duur terugstroom) in het display verschijnt.

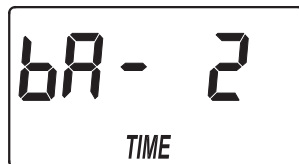

3. Druk op de toets OMHOOG Δ of de toets OMLAAG ∇ om de duur van de terugstroom in te stellen.
4. Druk enkele malen op de toets PROGRAM (programmeren) totdat de tijd in het display verschijnt maar niet knippert.

Wijzig als volgt de duur van het **snelspoelgedeelte** van de verversingscyclus:

1. Druk op de toets PROGRAM (programmeren) en houd deze enkele seconden ingedrukt. Laat de toets los als '000--' in het display verschijnt.
2. Druk driemaal op de toets PROGRAM (programmeren) zodat 'Fr TIME' (duur snelspoeling) in het display verschijnt.

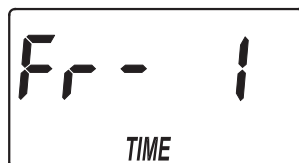

3. Druk op de toets OMHOOG Δ of de toets OMLAAG ∇ om de duur van de snelspoeling in te stellen.
4. Druk enkele malen op de toets PROGRAM (programmeren) totdat de tijd in het display verschijnt maar niet knippert.

12- OF 24-UURS KLOK

Alle tijden worden standaard in 24-uurs notatie weergegeven. Ga als volgt te werk als een 12-uurs notatie (1 tot 12 a.m. en 1 tot 12 p.m.) gewenst is:

1. Druk op de toets PROGRAM (programmeren) en houd deze enkele seconden ingedrukt. Laat de toets los als '000--' in het display verschijnt.



2. Druk eenmaal op de toets PROGRAM (programmeren). Een van de volgende twee displays verschijnt:

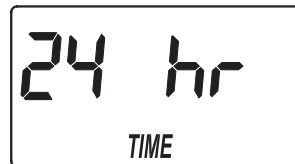

3. Druk op de toets OMHOOG Δ of de toets OMLAAG ∇ om de tijdnotatie in te stellen.
4. Druk enkele malen op de toets PROGRAM (programmeren) totdat de tijd in het display verschijnt maar niet knippert.

HANDMATIGE VERVERSINGSMODUS

Verversingscycli worden automatisch uitgevoerd, tenzij de functie automatisch verversen is uitgeschakeld. Als deze functie is uitgeschakeld, moet de verversingscyclus handmatig worden gestart. Er moet ten minste eenmaal per maand een verversingscyclus worden uitgevoerd.

Schakel de automatische verversingsfunctie als volgt uit:

1. Druk op de toets REFRESH (verversen) en laat deze onmiddellijk weer los.
2. In het display knippert 'VAC', wat aangeeft dat het centrale waterfiltersysteem in de handmatige verversingsmodus staat.



Start een verversingscyclus als volgt handmatig:

1. Druk op de toets REFRESH (verversen) en houd deze enkele seconden ingedrukt totdat 'RECHARGE NOW' (nu verversen) in het display knippert.
2. Wanneer de verversingscyclus is voltooid, blijft het systeem in de handmatige verversingsmodus staan.

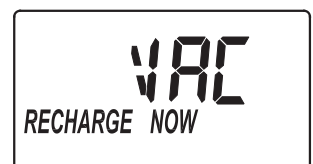

Schakel de automatische verversingsfunctie als volgt weer in:

1. Druk op de toets REFRESH (verversen) en laat deze onmiddellijk weer los.
2. In het display verschijnt de normale tijd van de dag in plaats van het knipperende 'VAC'.

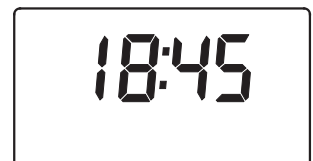

NORMALE WERKING

Tijdens de normale werking stroomt er water door het centrale waterfiltersysteem, waar smaken, geuren en sediment worden gereduceerd.

VERVERSINGSCYCLUS

Er wordt automatisch een verversingscyclus gestart, afhankelijk van hoe de regeleenheid is geprogrammeerd. In de verversingscyclus wordt het filtermediumbed opgetild en geëxpandeerd om het filtermedium te regenereren. Het filterbed wordt vervolgens weer samengepakt voor voortgezet gebruik. Tijdens de verversingscyclus worden vuil, sediment etc. door de afvoer gespoeld.

VAKANTIES EN LANGE PERIODEN ZONDER WATERVERBRUIK

Als uw centrale waterfiltersysteem lange tijd niet zal worden gebruikt (verscheidene maanden), volg dan een van deze aanbevelingen:

- Als de watervoorziening naar de unit niet is afgesloten en de automatische verversingsfunctie niet is uitgeschakeld, hoeft u verder niets te doen.
- Als de verversingscyclus niet automatisch kan worden uitgevoerd omdat de watervoorziening is afgesloten of omdat de transformator niet is aangesloten op een stopcontact of omdat de automatische verversingsfunctie is uitgeschakeld, moeten er ten minste 2 verversingscycli handmatig worden gestart wanneer het systeem opnieuw in werking wordt gesteld (zie 'Een verversingscyclus starten' op pagina 29).

PROBLEMEN OPLOSSEN

PROBLEEM	OORZAAK	OPLOSSING
Water heeft zwarte of grijze kleur	(NIEUW SYSTEEM) Opstartprocedure is niet uitgevoerd.	Voer de opstartprocedure uit of voer opeenvolgende verversingscycli uit (zie pagina 29) totdat de kleur van het water weer normaal is.
	(GEEN NIEUW SYSTEEM) Normale afschaving van filtermedium.	Start handmatig een verversingscyclus (zie pagina 29).
Lage waterdruk op de kranen in de woning	Sedimentfilter is verstopt.	Start handmatig een verversingscyclus (zie pagina 29). Als dit vaker optreedt, is het wellicht nodig om de frequentie van de verversingscycli te verhogen.
	Poriën van filtermedium zijn geblokkeerd.	Sedimentfilter moet wellicht worden gereinigd. Neem contact op met uw verkooppunt.
Water heeft onaangename smaak en/of geur	Systeem staat in de omlooppositie.	Zet de omloopkranen in de werkpositie (geen omloop).
	Poriën van filtermedium zijn geblokkeerd.	Start handmatig een verversingscyclus (zie pagina 29). Als dit vaker optreedt, is het wellicht nodig om de frequentie van de verversingscycli te verhogen.
Water stroomt niet naar afvoer tijdens verversingscyclus	Systeem staat in de omlooppositie.	Zet de omloopkranen in de werkpositie (geen omloop).
	De afvoerslang is verstopt of geknikt.	Trek de afvoerslang recht.
Verversingscyclus wordt niet automatisch uitgevoerd	Als het display 'VAC' weergeeft, is de verversingsfunctie uitgeschakeld.	Druk op de toets REFRESH (verversen) totdat het display niet langer 'VAC' weergeeft.
	Als het display leeg is, is de transformator mogelijk niet aangesloten op een stopcontact.	Controleer of de stroom is uitgevallen.
Verversingscyclus wordt niet uitgevoerd op het geprogrammeerde tijdstip	Als het tijdsdisplay knippert, is de tijdsinstelling van de klok verloren gegaan door een lange periode zonder stroom.	Stel de klok opnieuw op de correcte tijd in (zie pagina 29).
Storingscode verschijnt	Er is een storing in de bedrading, de positieschakelaar, de kraan, de motor of de printplaat van de elektronische regeleenheid.	Neem contact op met uw verkooppunt voor service.

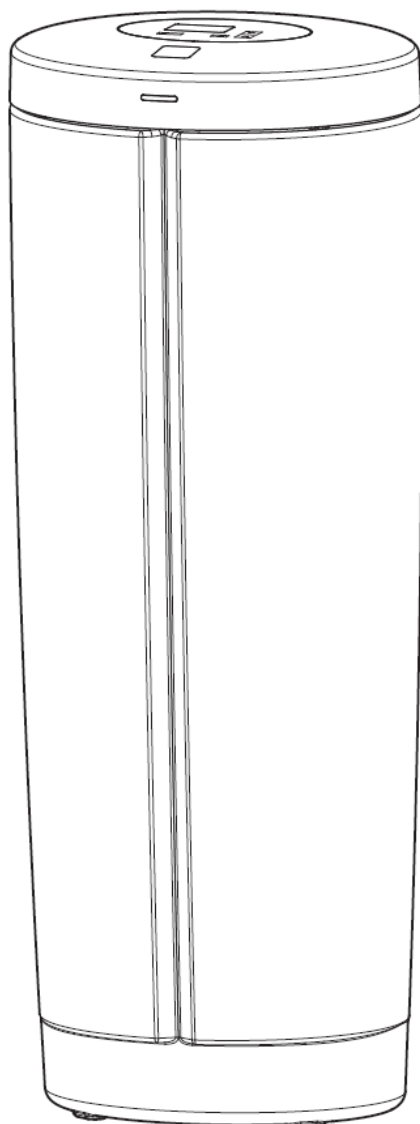

WSKAZÓWKI DOTYCZĄCE BEZPIECZEŃSTWA

- Przed rozpoczęciem montażu należy zapoznać się z instrukcją oraz przygotować wymagane narzędzia i materiały.
- Montaż musi być przeprowadzony zgodnie z lokalnymi przepisami dotyczącymi instalacji hydraulicznych i elektrycznych.
- W przypadku lutowania, należy używać wyłącznie lutów i topników bezołowiowych.
- Z filtrem ze złożem wielofunkcyjnym należy obchodzić się bardzo ostrożnie. Nie odwracać urządzenia górną stroną do dołu, nie upuszczać i nie stawiać na powierzchniach kanciastych lub ostro zakończonych.
- Nie należy montować urządzenia w miejscu:
 - o temperaturze poniżej 0°C,
 - gdzie urządzenie byłoby narażone na bezpośrednie działanie promieni słonecznych i/lub opadów atmosferycznych.
- Maksymalna temperatura wody, którą urządzenie może uzdatniać nie może być wyższa niż 49°C.
- Urządzenie pracuje wyłącznie przy zasilaniu prądem o napięciu 24V 50/60Hz. Konieczny jest transformator, który należy podłączyć do gniazdka 230V 50Hz z uziemieniem, znajdującego się w suchym miejscu i odpowiednio zabezpieczonego automatycznym wyłącznikiem lub bezpiecznikiem.
- Urządzenie nie jest przeznaczone do uzdatniania wody o ponadnormatywnych parametrach mikrobiologicznych lub wody, której jakość nie jest znana. W takim przypadku należy zastosować dezynfekcję wody przed lub za urządzeniem.



Dyrektywa europejska 2002/96/EC wymaga, aby wszystkie urządzenia elektryczne i elektroniczne były usuwane zgodnie z wymogami dotyczącymi zużytego sprzętu elektrycznego i elektronicznego (Waste Electrical and Electronic Equipment - WEEE). Dyrektywa ta oraz podobne przepisy mogą różnić się w zależności od kraju. Aby usunąć sprzęt w prawidłowy sposób, należy postępować zgodnie z lokalnymi przepisami.

WYMOGI W ZAKRESIE MONTAŻU

- Montaż powinien być przeprowadzony przez wykwalifikowanego instalatora.
- Przed rozpoczęciem montażu należy upewnić się, czy główny zawór odcinający na dopływie wody jest zamknięty.
- Urządzenie należy umiejscowić w miarę możliwości blisko hydroforu lub wodomierza mierzącego całość wody w domu. Należy pamiętać, aby zawór wody używanej na zewnątrz (np. do podlewania ogrodu) umieścić przed urządzeniem.
- W przypadku stosowania zmiękczacza wody, filtr EcoWater należy zainstalować pomiędzy zmiękczaczem a głównym zaworem odcinającym na dopływie wody do domu.
- Urządzenie należy zamontować na zaworze obejścia by-pass produkcji EcoWater Systems lub skonstruować system obejścia na 3 zaworach. Obejście pozwoli na odcięcie dopływu wody do urządzenia na czas ewentualnej naprawy bez konieczności wyłączenia wody w całym domu.
- Konieczne jest zamontowanie urządzenia w pobliżu odpływu kanalizacyjnego, najlepiej studzienki kanalizacyjnej, ewentualnie innego ujścia ściekowego, np. zlewu.
- Wymagane jest gniazdko elektryczne 230V 50Hz, z uziemieniem, znajdujące się w suchym miejscu, w odległości ok. 2m od urządzenia. Gniazdko nie może być sterowane przełącznikiem, który można by przez nieuwagę wyłączyć.
- Po zainstalowaniu urządzenia, należy sprawdzić szczelność instalacji.
- Następnie należy przeprowadzić procedurę uruchomienia urządzenia.

SPIS TREŚCI

strona

Wskazówki dotyczące bezpieczeństwa . . .	32
Wymogi w zakresie montażu	32
Schematy montażu	33
Procedura uruchomienia	34
Programowanie urządzenia	34-35
Urządzenie w trybie pracy	36
Urządzenie w trybie płukania	36
Okres wakacyjny	36
Tabela niesprawności	36

SCHEMAT TYPOWEJ INSTALACJI

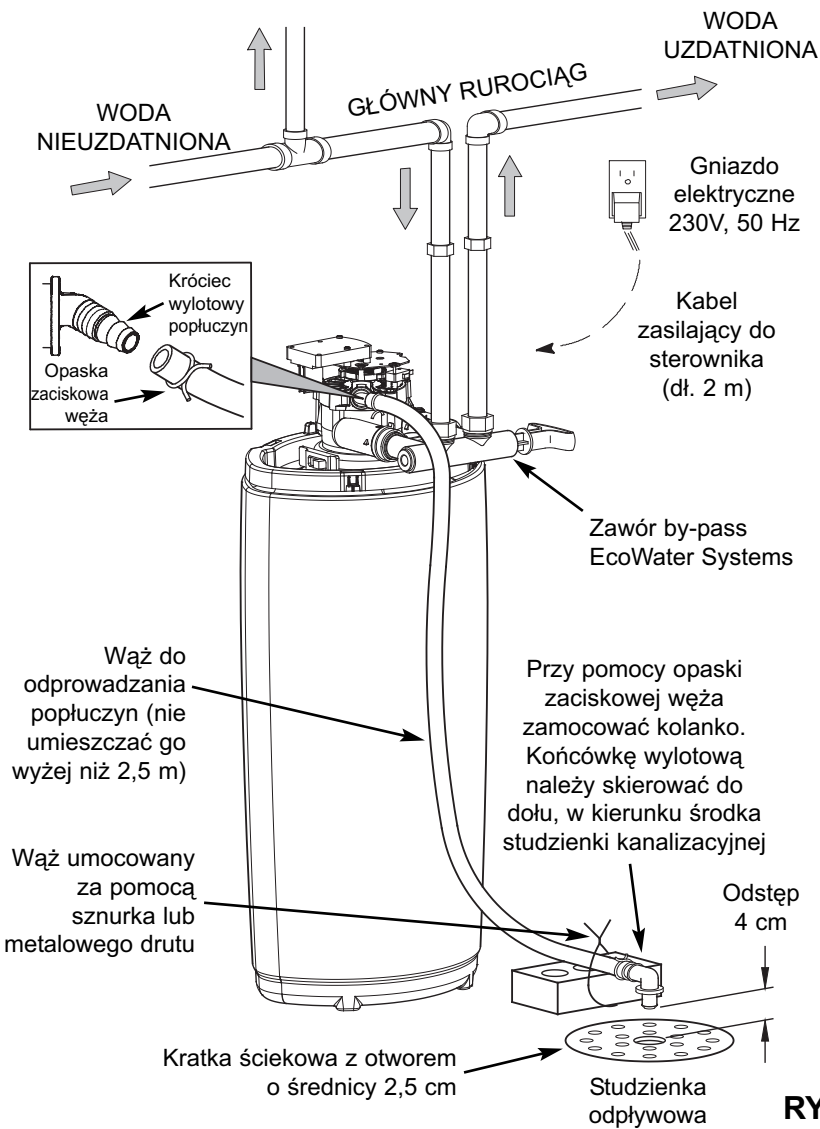

RYŚ. 1

WŁAŚCIWA KOLEJNOŚĆ INSTALACJI URZĄDZEŃ DO UZDATNIANIA WODY

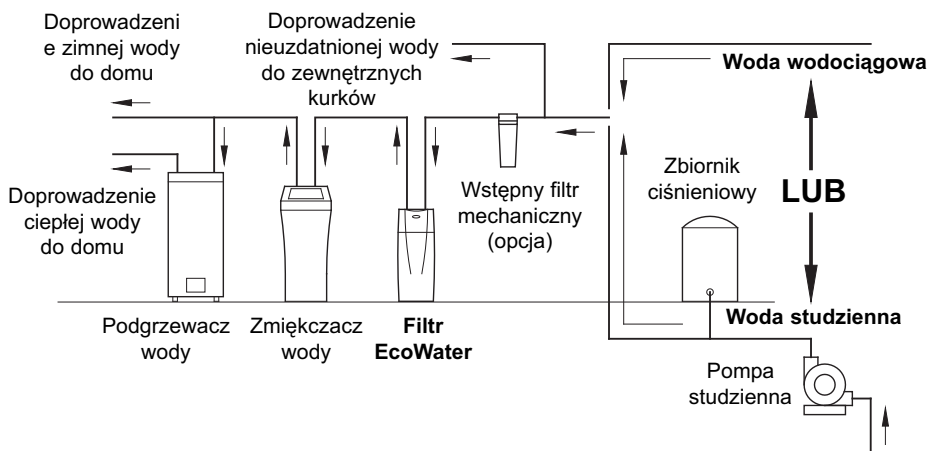

RYŚ. 2

SZCZEGÓŁY INSTALACJI

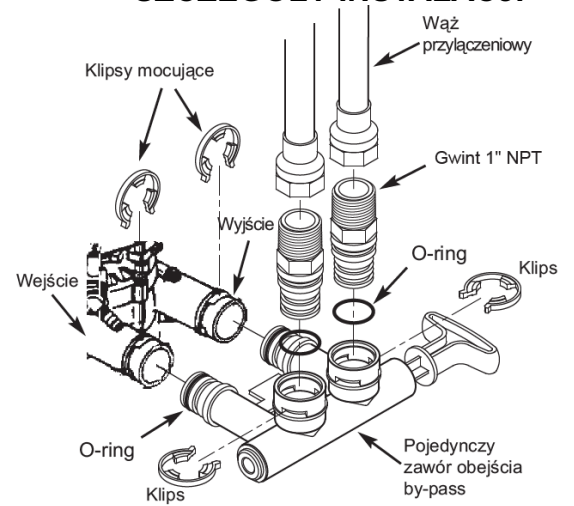

RYŚ. 3

OBEJŚCIE - MOŻLIWE ROZWIĄZANIA

Zawór by-pass EcoWater Systems

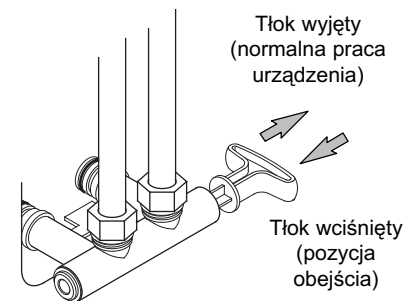

RYŚ. 4A

System obejścia na 3 zaworach

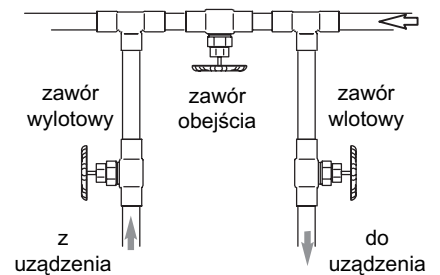

- **NORMALNA PRACA URZĄDZENIA:**
 - otworzyć zawór wlotowy i wylotowy
 - zamknąć zawór obejścia
- **POZYCJA OBEJŚCIA:**
 - zamknąć zawór wlotowy i wylotowy
 - otworzyć zawór obejścia

RYŚ. 4B

PROCEDURA URUCHOMIENIA

Po zainstalowaniu urządzenia, zanim nastąpi jakikolwiek pobór wody w domu, należy przeprowadzić procedurę uruchomienia.

Podczas transportu złoża filtracyjne, znajdujące się w urządzeniu, może się w niewielkim stopniu kruszyć. Takie drobinki złoża, jeśli będą na tyle małe, żeby wydostać się z urządzenia podczas przepływu wody, mogą lekko zabarwiać wodę. Aby uniknąć dostania się zabarwionej wody do punktów poboru w gospodarstwie domowym, należy przeprowadzić procedurę uruchomienia.

Aby rozpocząć procedurę uruchomienia należy:

1. Sprawdzić, czy wąż do odprowadzenia popłuczyn jest prawidłowo zamocowany (patrz rysunek 1).
2. Ustawić mechanizm zaworu obejścia urządzenia w pozycji „serwis” (normalnej pracy urządzenia) i otworzyć zawór doprowadzający wodę do instalacji.
3. Nacisnąć i przytrzymać przez kilka sekund przycisk REFRESH (PŁUKANIE). Zwolnić przycisk, gdy na

wyświetlaczu pojawi się tekst „RECHARGE NOW” („REGENERACJA NATYCHMIASTOWA”).

Podczas uruchomienia:

Proces płukania będzie trwał ok. 20 minut. Podczas jego trwania należy unikać korzystania z wody. Podczas płukania nie wolno również wciskać żadnych przycisków ani odłączać transformatora, ponieważ proces zostanie przerwany.

Po przeprowadzeniu uruchomienia:

Jeśli proces uruchomienia zostanie pomyślnie zakończony, nie będzie możliwości przeprowadzenia go po raz kolejny. Filtr EcoWater będzie gotowy do działania. Po zakończonym procesie, należy odkręcić kran na ok. 10 minut, ustawiając natężenie strumienia wody na poziomie wartości nominalnej dla urządzenia. Jeśli woda nadal jest zabarwiona, należy ręcznie uruchamiać cykle płukania (patrz niżej z prawej strony), dopóki nie będzie ona czysta. Jeśli przed rozpoczęciem płukania nie ustawiono aktualnej godziny, należy zrobić to w tym momencie (patrz niżej z lewej strony).

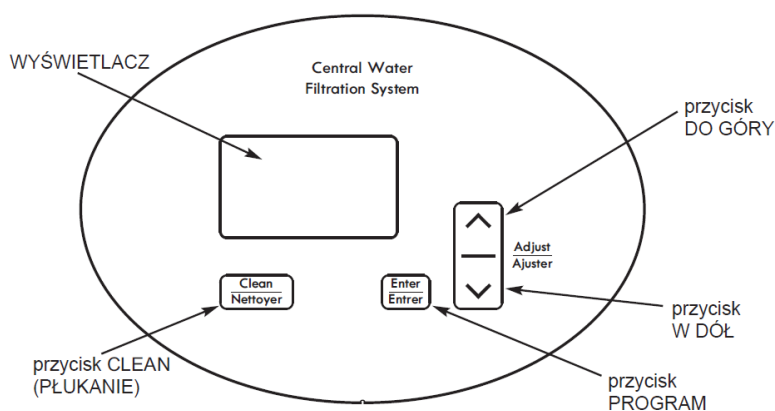

RĘCZNE URUCHOMIENIE CYKLU PŁUKANIA

Aby ręcznie uruchomić cykl płukania, nacisnąć i przytrzymać przez kilka sekund przycisk REFRESH. Zwolnić przycisk, gdy na wyświetlaczu pojawi się tekst „RECHARGE NOW” („REGENERACJA NATYCHMIASTOWA”).



USTAWIENIE GODZINY

Po podłączeniu po raz pierwszy urządzenia do prądu, na wyświetlaczu pojawi się na moment kod modelu i wersja oprogramowania. Następnie zacznie migać „12:00” i „PRESENT TIME” („AKTUALNA GODZINA”).

1. Nacisnąć Δ DO GÓRY lub ∇ DO DOŁU, aby ustawić aktualną godzinę. „Do góry” powoduje przesunięcie czasu do przodu; „do dołu” powoduje cofanie czasu. Przytrzymać przycisk, aby szybko przesuwać czas.



2. Nacisnąć kilkakrotnie przycisk PROGRAM, aż na ekranie wyświetli się w sposób ciągły (nie będzie mrugać) aktualna godzina.

PROGRAMOWANIE OKRESU POMIĘDZY PŁUKANIAM (LICZONEGO W DNIACH)

Przy ustawieniu fabrycznym płukanie zachodzi co 14 dni. W większości przypadków taka częstotliwość płukania urządzenia jest optymalna.

Aby zmienić liczbę dni pomiędzy jednym a drugim płukaniem:

1. Nacisnąć kilkakrotnie przycisk PROGRAM, tak aby na wyświetlaczu pojawiło się „RECHARGE”.



2. Nacisnąć Δ DO GÓRY lub ∇ DO DOŁU, aby ustawić liczbę dni pomiędzy jednym a drugim płukaniem (od 1 do 99).
3. Nacisnąć kilkakrotnie przycisk PROGRAM, aż na ekranie wyświetli się w sposób ciągły (nie będzie mrugać) aktualna godzina.

USTAWIENIE GODZINY ROZPOCZĘCIA PŁUKANIA

Przy ustawieniu fabrycznym, proces płukania rozpoczyna się o godz. 01.00 w nocy.

Aby zmienić godzinę rozpoczęcia płukania:

1. Nacisnąć kilkakrotnie przycisk PROGRAM, tak aby na wyświetlaczu pojawił się tekst „RECHARGE TIME” („GODZINA REGENERACJI”).

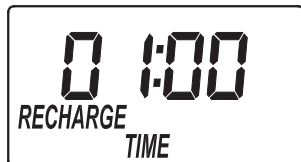

2. Nacisnąć \triangle DO GÓRY lub ∇ DO DOŁU, aby ustawić godzinę rozpoczęcia płukania.
3. Nacisnąć kilkakrotnie przycisk PROGRAM, aż na ekranie wyświetli się w sposób ciągły (nie będzie mrugać) aktualna godzina.

USTAWIENIE CZASU TRWANIA PROCESU PŁUKANIA

Przy ustawieniu fabrycznym, proces płukania składa się z trwającego 2 minuty płukania wstecznego, po którym następuje 1-minutowe szybkie płukanie. W większości przypadków taki czas trwania poszczególnych etapów procesu płukania jest optymalny.

Aby zmienić czas trwania **płukania wstecznego** w procesie płukania:

1. Nacisnąć i przytrzymać przez kilka sekund przycisk PROGRAM. Zwolnić przycisk, gdy na wyświetlaczu pokaże się „000--”.
2. Nacisnąć dwukrotnie przycisk PROGRAM, aby na wyświetlaczu pojawiło się „bA - 2”.

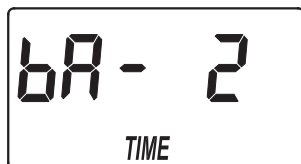

3. Nacisnąć \triangle DO GÓRY lub ∇ DO DOŁU, aby ustawić w minutach czas trwania płukania wstecznego.
4. Nacisnąć kilkakrotnie przycisk PROGRAM, aż na ekranie wyświetli się w sposób ciągły (nie będzie mrugać) aktualna godzina.

Aby zmienić czas trwania **szybkiego płukania** w procesie płukania:

1. Nacisnąć i przytrzymać przez kilka sekund przycisk PROGRAM. Zwolnić przycisk, gdy na wyświetlaczu pokaże się „000--”.
2. Nacisnąć trzykrotnie PROGRAM, aby na wyświetlaczu pojawiło się „Fr TIME”.

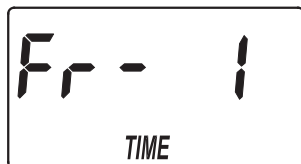

3. Nacisnąć \triangle DO GÓRY lub ∇ DO DOŁU, aby ustawić w minutach czas trwania szybkiego płukania.
4. Nacisnąć kilkakrotnie przycisk PROGRAM, aż na ekranie wyświetli się w sposób ciągły (nie będzie mrugać) aktualna godzina.

12- LUB 24- GODZINNY TRYB WYŚWIETLANIA GODZINY

Domyślnie ustawiony jest 24-godzinny tryb wyświetlania godziny. Jeżeli chcemy zmienić ten tryb na 12-godzinny (pomiędzy godz. 0.00 a 11.59, na wyświetlaczu ukaże się napis „AM”, a pomiędzy 12.00 a 23.59, napis „PM”), należy:

1. Nacisnąć i przytrzymać przez kilka sekund przycisk PROGRAM. Zwolnić przycisk, gdy na wyświetlaczu pokaże się „000--”.



2. Nacisnąć jednokrotnie przycisk PROGRAM; pojawi się jeden z przedstawionych niżej dwóch ekranów:

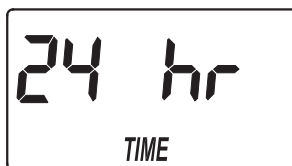

3. Nacisnąć \triangle DO GÓRY lub ∇ DO DOŁU, aby ustawić tryb wyświetlania godziny.
4. Nacisnąć kilkakrotnie przycisk PROGRAM, aż na ekranie wyświetli się w sposób ciągły (nie będzie mrugać) aktualna godzina.

PŁUKANIE W TRYBIE RĘCZNYM LUB AUTOMATYCZNYM

Cykle płukania przeprowadzane są automatycznie, dopóki nie zostanie wyłączona funkcja automatycznego płukania. Po wyłączeniu tej funkcji wszystkie cykle płukania trzeba uruchamiać ręcznie. Zaleca się przeprowadzanie cyklu płukania co najmniej raz w miesiącu.

Aby wyłączyć automatyczny tryb płukania:

1. Nacisnąć i natychmiast zwolnić przycisk REFRESH.
2. Na wyświetlaczu będzie migać „VAC”, co oznacza, że urządzenie znajduje się w ręcznym trybie płukania.



Aby ręcznie uruchomić cykl płukania:

1. Nacisnąć i przytrzymać przez kilka sekund przycisk REFRESH, aż na wyświetlaczu ukaże się migający tekst „RECHARGE NOW” („REGENERACJA NATYCHMIASTOWA”).
2. Po zakończeniu cyklu płukania urządzenie pozostanie w ręcznym trybie płukania.

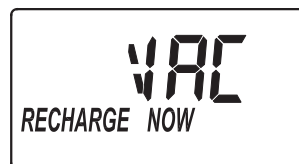

Aby ponownie włączyć automatyczny tryb płukania:

1. Nacisnąć i natychmiast zwolnić przycisk REFRESH.
2. W miejsce migającego „VAC” na wyświetlaczu pojawi się aktualna godzina.

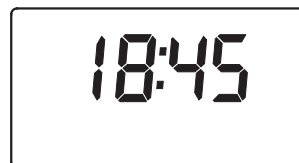

URZĄDZENIE W TRYBIE PRACY

Woda, przepływając przez urządzenie, jest filtrowana oraz pozbawiana nieprzyjemnego smaku i zapachu chloru.

URZĄDZENIE W TRYBIE PŁUKANIA

Uruchomienie cyklu płukania następuje automatycznie, a jego przebieg jest uzależniony od ustawień sterownika. W cyklu płukania najpierw następuje przeciwprądowe płukanie złoża, które wzrusza i spulchnia złoże, zapewniając właściwe jego oczyszczenie, a następnie następuje szybkie płukanie złoża w kierunku zgodnym z kierunkiem przepływu podczas pracy, w celu jego właściwego ułożenia i przygotowania do dalszej pracy. W trakcie cyklu płukania wszelkie zanieczyszczenia i osady z urządzenia zostają wypłukane do studzienki kanalizacyjnej.

OKRES WAKACYJNY I DŁUŻSZE OKRESY BRAKU POBORU WODY

Jeśli planuje się przerwę w korzystaniu z filtra EcoWater na dłuższy okres (kilka miesięcy), należy stosować się do poniższych zaleceń:

- Jeśli dopływ wody do urządzenia nie jest odcięty oraz nie wyłączono funkcji automatycznego płukania, nie są konieczne żadne dalsze działania.
- Jeśli z powodu odłączenia zasilania w wodę, odłączenia transformatora lub wyłączenia funkcji automatycznego płukania, nie ma możliwości automatycznego uruchamiania cyklu płukania, zaleca się przeprowadzenie, co najmniej dwóch ręcznie uruchamianych cykli płukania podczas przywracania urządzenia do pracy (patrz na stronie 34 „Ręczne uruchomienie cyklu płukania”).

TABELA NIESPRAWNOŚCI

PROBLEM	PRZYCZYNA	METODA USUNIĘCIA
Woda ma czarną lub szarą barwę	(NOWE URZĄDZENIE) Nie wykonano procedury uruchomienia	Przeprowadzić procedurę uruchomienia lub uruchamiać kolejne cykle płukania (patrz strona 34), dopóki barwa wody nie powróci do normy.
	(URZĄDZENIE NIE JEST NOWE) Zużycie złoża	Ręcznie zainicjować cykl płukania (patrz strona 34).
Niskie ciśnienie wody w całym domu	Zatkana siatka filtra mechanicznego	Ręcznie zainicjować cykl płukania (patrz strona 34). Jeżeli często się to zdarza, może zająć konieczność zwiększenia częstotliwości wykonywania cykli płukania. Konieczne może być wyczyszczenie siatki filtra. Skontaktować się z dostawcą.
	Zanieczyszczone złoże	Ręcznie zainicjować cykl płukania (patrz strona 34). Jeżeli często się to zdarza, może zająć konieczność zwiększenia częstotliwości wykonywania cykli płukania.
Woda ma budzący zastrzeżenia smak i/lub zapach	Włączone jest obejście systemu	Ustawić zawory obejściowe w normalnym położeniu roboczym (nie obejściowym).
	Zatkane pory materiału filtracyjnego	Ręcznie zainicjować cykl płukania (patrz strona 34). Jeżeli często się to zdarza, może zająć konieczność zwiększenia częstotliwości wykonywania cykli płukania.
Woda nie przepływa do ujścia ściekowego podczas cyklu płukania	Mechanizm zaworu obejścia jest ustawiony na pozycję „by-pass” (obejście)	Ustawić mechanizm zaworu obejścia w pozycji „serwis” (praca).
	Wąż do odprowadzenia popłuczyn jest zatkany lub skręcony	Wyprostować wąż do odprowadzenia popłuczyn.
Cykl płukania nie uruchamia się automatycznie	Jeśli na wyświetlaczu pojawia się „VAC”, funkcja odnowy automatycznego płukania została wyłączona	Naciskać i zwalniać przycisk REFRESH, aż na wyświetlaczu przestanie ukazywać się „VAC”.
	Jeśli na wyświetlaczu nic się nie pojawia, być może transformator nie jest podłączony do gniazda ściennego	Sprawdzić, czy włączone jest zasilanie.
Cykl płukania nie uruchamia się o zaprogramowanej godzinie	Jeżeli godzina na wyświetlaczu miga, oznacza to, że długotrwała przerwa w zasilaniu spowodowała anulowanie ustawienia czasu	Ponownie ustawić godzinę rozpoczęcia płukania (patrz strona 34).
Wyświetlany kod błędu	Uszkodzenie przewodów, przełącznika, zaworu, silnika lub elektronicznej płyty sterującej	Skontaktować się z dostawcą w sprawie naprawy.

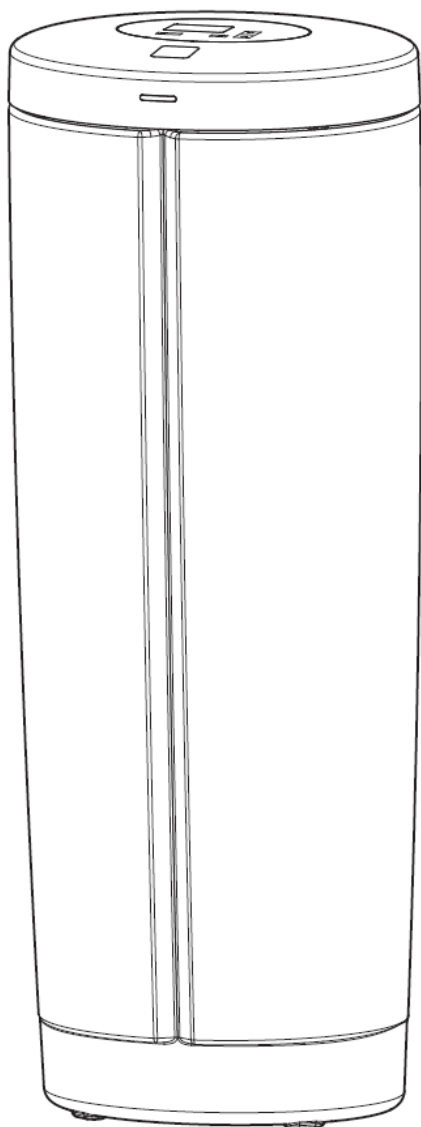

УКАЗАНИЯ ПО БЕЗОПАСНОСТИ

- Перед началом установки прочитайте руководство и подготовьте необходимые инструменты и материалы.
- Установка должна выполняться в соответствии с нормами слесарно-водопроводных и электротехнических работ.
- Для всех соединений с мягкой пайкой используйте только не содержащий свинец припой и паяльный флюс.
- Обращайтесь с центральной системой фильтрации воды аккуратно. Не переворачивайте ее, не роняйте и не размещайте на острых выступах.
- Не размещайте центральную систему фильтрации воды в местах:
 - где возможна низкая температура воздуха;
 - в условиях прямого солнечного освещения;
 - в условиях, где может быть сыро.
- Не пытайтесь обрабатывать воду, температура которой превышает 49°C.
- Система работоспособна только при электрическом питании номиналом 24 В, 50/60 Гц. Не забудьте воспользоваться трансформатором; вставьте его в обычную розетку номиналом 230 В, 50 Гц, обязательно расположенную в сухом месте, заземленную, с должным предохранительным устройством от сверхтоков, таким как прерыватель или предохранительная пробка.
- Система не предназначена для обработки воды, которая небезопасна согласно микробиологической оценке, либо воды, качество которой неизвестно, без соответствующей дезинфекции до или после обработки системой.



Директива Европейского Союза 2002/96/ЕС требует, чтобы любое электрическое или электронное оборудование утилизировалось в соответствии с обязательными положениями об утилизации электронного и электрического оборудования (WEEE). Данная директива или подобные ей законодательные акты действуют на территории всего государства, причем требования могут отличаться в зависимости от региона. Для правильной утилизации данного оборудования руководствуйтесь законодательными актами вашего государства и региона.

ТРЕБОВАНИЯ К УСТАНОВКЕ

- Установка должна выполняться специалистом, прошедшим специальную подготовку.
- Перед началом установки убедитесь, что основная подача воды отключена.
- Для фильтрации воды во всех домашних кранах поместите центральную систему фильтрации воды рядом с местом обеспечения водоснабжения, вверх по потоку от других отводов водопровода, не затрагивая наружные водопроводные трубы.
- Устанавливайте центральную систему фильтрации воды на участке между местом обеспечения водоснабжения жилья и смягчителем воды, при его наличии.
- Обязательно установите перепускной клапан или 3-клапанную перепускную систему производства компании EcoWater Systems. Перепускной клапан позволяет, при необходимости, отключать подачу воды в центральную систему фильтрации воды для выполнения ремонта, при этом в водопроводных трубах вода остается.
- Для слива воды в ходе цикла регенерации необходимо спускное отверстие. Предпочтительно спускное отверстие в полу, рядом с центральной системой фильтрации воды. Также можно использовать водозаборную трубу, раковину для стирки и т.д.
- В сухом месте на расстоянии 2-х метров от центральной системы фильтрации воды EcoWater Systems должна быть заземленная, непрерывно обеспечивающая питание электрическая розетка номиналом 230 В, 50 Гц.
- После завершения установки системы выполните проверку давления с целью обнаружения возможных утечек.
- После завершения установки выполните процедуру запуска, перед тем как использовать воду.

СОДЕРЖАНИЕ

Страница

Указания по безопасности	37
Требования к установке	37
Схемы установки	38
Процедура введения в эксплуатацию	39
Программирование системы	39-40
Обычная эксплуатация	41
Цикл регенерации	41
Простой	41
Устранение неисправностей	41

СТАНДАРТНАЯ УСТАНОВКА



РИС. 1

ДЕТАЛИ, ИСПОЛЬЗУЕМЫЕ ПРИ УСТАНОВКЕ

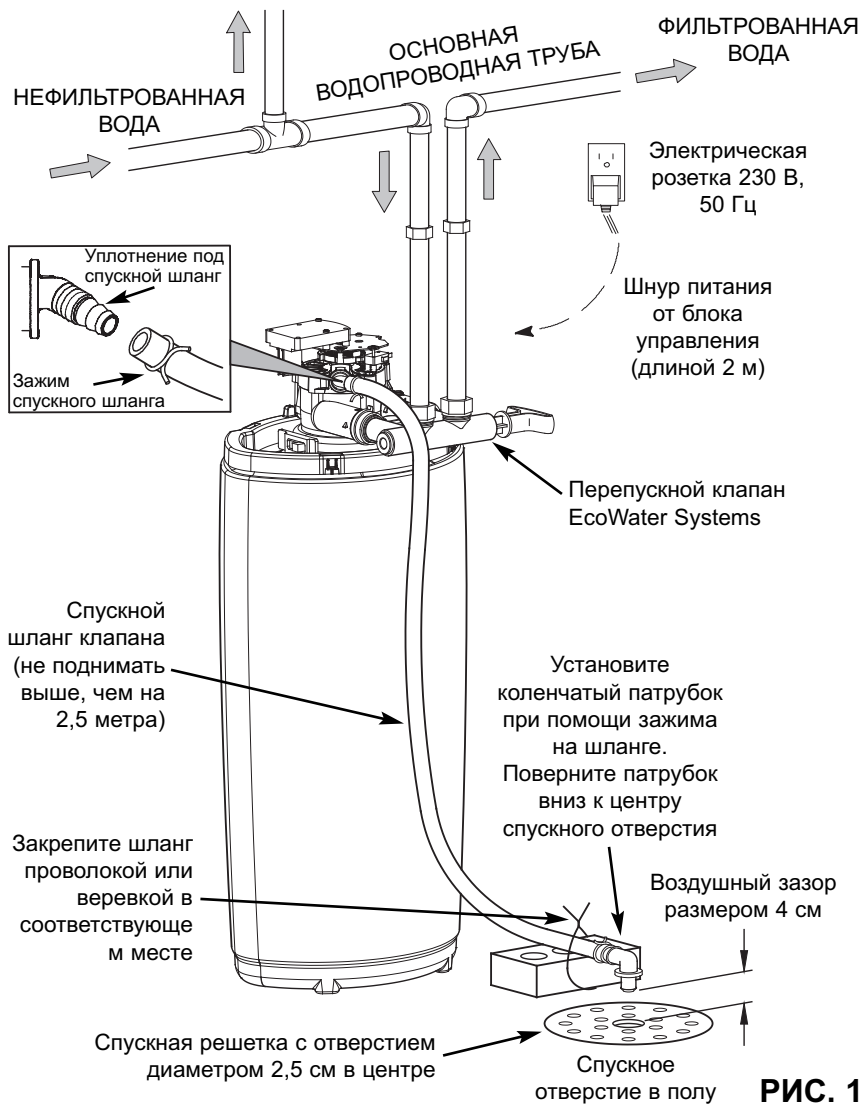

РИС. 3

ФУНКЦИИ ПЕРЕПУСКНОГО КЛАПАНА

Перепускной клапан EcoWater Systems

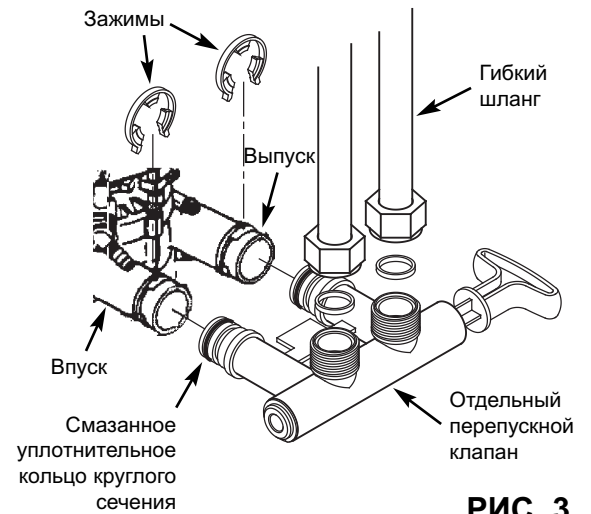

РИС. 4А

ЗАКАЗ НА УСТАНОВКУ ОБОРУДОВАНИЯ ДЛЯ ОБРАБОТКИ ВОДЫ



РИС. 2

3-клапанная перепускная система

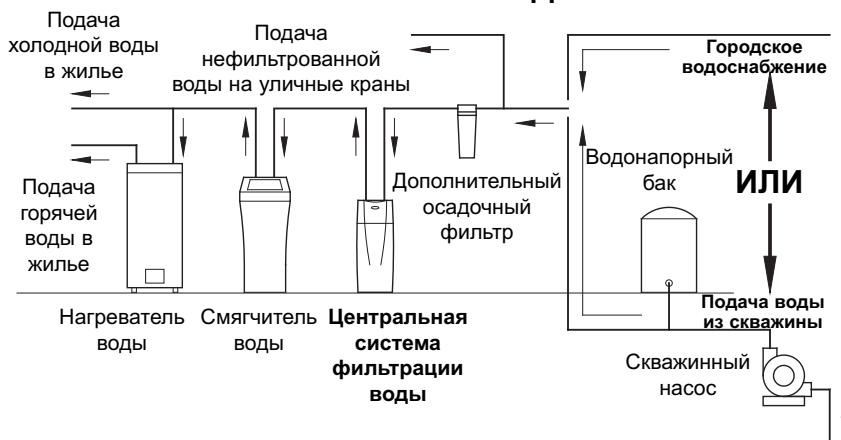
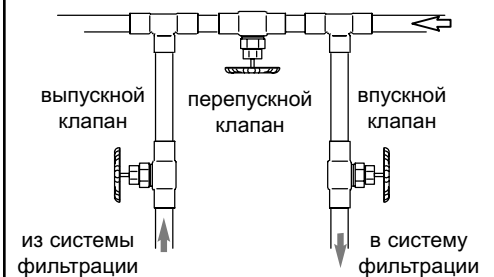

- для ОБСЛУЖИВАНИЯ:
 - откройте впускной и выпускной клапаны
 - закройте перепускной клапан
- для включения ПЕРЕПУСКНОГО КЛАПАНА:
 - закройте впускной и выпускной клапаны
 - откройте перепускной клапан

РИС. 4В

ПРОЦЕДУРА ВВЕДЕНИЯ В ЭКСПЛУАТАЦИЮ

Запустите цикл введения в эксплуатацию сразу после установки, перед тем, как использовать воду для бытовых нужд.

После установки тонкодисперсные частицы активированного угля в фильтрующем элементе могут вызвать временное изменение цвета (серый цвет) воды, имеющейся в системе; это не является неисправностью. Запустите цикл введения в эксплуатацию для удаления таких частиц, а также слива изменившей цвет воды в спускное отверстие.

Для запуска цикла введения в эксплуатацию:

1. Убедитесь, что спускной шланг подключен к центральной системе фильтрации воды и закреплен над спускным отверстием с обратной стороны (см. рисунок 1).
2. Убедитесь, что перепускной клапан находится в положении режима обслуживания (подаваемая вода или фильтрованная вода), и что включена подача воды в доме.
3. Нажмите и несколько секунд **удерживайте** кнопку REFRESH (РЕГЕНЕРАЦИЯ). Отпустите кнопку, когда на дисплее появится команда «RECHARGE NOW» («НЕМЕДЛЕННАЯ РЕГЕНЕРАЦИЯ»).

Во время цикла введения в эксплуатацию:

В ходе цикла введения в эксплуатацию можно заметить, как периодически начинается и прекращается слив воды в спускное отверстие. Цикл введения в эксплуатацию длится приблизительно 20 минут. На протяжении этого времени постарайтесь не пользоваться водой. Не прерывайте цикл нажатием кнопок или путем извлечения трансформатора из розетки.

После завершения цикла введения в эксплуатацию:

После завершения процедуры введения в эксплуатацию ее не удастся воспроизвести повторно. Центральная система фильтрации воды автоматически перейдет в режим обычной эксплуатации. После завершения цикла введения в эксплуатацию откройте домашний водопроводный кран и подождите 10 минут, пока вода не стечет при стандартной скорости потока воды в системе. Если после завершения цикла введения в эксплуатацию продолжает стекать вода с измененным цветом, запускайте циклы регенерации вручную (см. справа ниже), пока не появится прозрачная вода. Если время не было установлено до начала цикла введения в эксплуатацию, установите его на этом этапе (см. слева ниже).

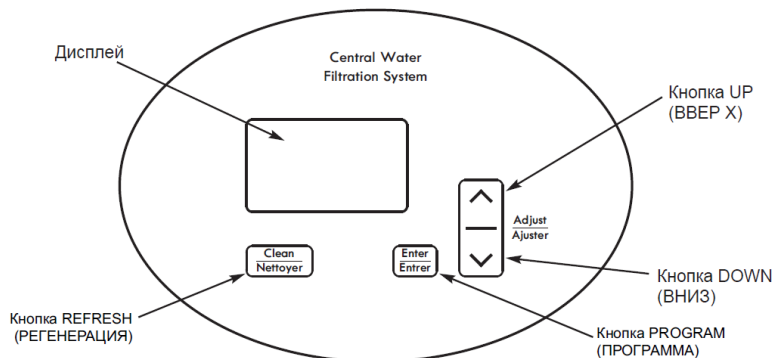

ЗАПУСК ЦИКЛА РЕГЕНЕРАЦИИ

Чтобы вручную запустить цикл регенерации, нажмите и несколько секунд **удерживайте** кнопку REFRESH (РЕГЕНЕРАЦИЯ). Отпустите кнопку, когда на дисплее появится команда «RECHARGE NOW» («НЕМЕДЛЕННАЯ РЕГЕНЕРАЦИЯ»).



УСТАНОВКА ВРЕМЕНИ

Когда устройство подключается к питанию впервые, на дисплее ненадолго отображается код модели и номер испытания. Затем появляются мигающее поле «12:00» и команда «PRESENT TIME» («ТЕКУЩЕЕ ВРЕМЯ»).

1. Нажимайте кнопку Δ ВВЕРХ или ∇ ВНИЗ, чтобы установить текущее время. Кнопка UP (ВВЕРХ) отсчитывает время на дисплее вперед; кнопка DOWN (ВНИЗ) отсчитывает время назад. Чтобы значения менялись быстрее, удерживайте кнопку.

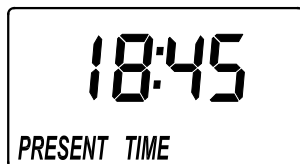

2. Нажмите кнопку PROGRAM (ПРОГРАММА) несколько раз, пока время не будет отображаться на дисплее без мигания.

УСТАНОВКА КОЛИЧЕСТВА ДНЕЙ МЕЖДУ ЦИКЛАМИ РЕГЕНЕРАЦИИ

По умолчанию центральная система фильтрации воды автоматически запускает цикл регенерации каждые 14 дней. Такой период является достаточным в большинстве случаев применения.

Для изменения количества дней между циклами регенерации:

1. Несколько раз нажмите кнопку PROGRAM (ПРОГРАММА), пока на дисплее не отобразится команда RECHARGE («РЕГЕНЕРАЦИЯ»).

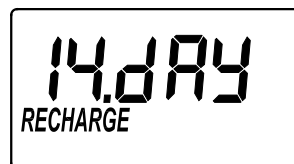

2. Нажимайте кнопку Δ ВВЕРХ или ∇ ВНИЗ, чтобы установить количество дней между циклами регенерации (от 1 до 99).
3. Нажмите кнопку PROGRAM (ПРОГРАММА) несколько раз, пока время не будет отображаться на дисплее без мигания.

УСТАНОВКА ВРЕМЕНИ НАЧАЛА РЕГЕНЕРАЦИИ

По умолчанию центральная система фильтрации воды запускает цикл регенерации в 01:00.

Для изменения времени начала регенерации:

1. Несколько раз нажмите кнопку PROGRAM (ПРОГРАММА), пока на дисплее не отобразится команда «RECHARGE TIME» («ВРЕМЯ РЕГЕНЕРАЦИИ»).
2. Нажимайте кнопку Δ ВВЕРХ или ∇ ВНИЗ, чтобы установить время начала регенерации.
3. Нажмите кнопку PROGRAM (ПРОГРАММА) несколько раз, пока время не будет отображаться на дисплее без мигания.

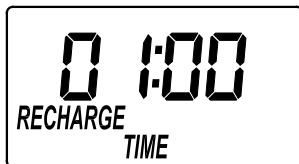

УСТАНОВКА ДЛИТЕЛЬНОСТИ ЦИКЛА РЕГЕНЕРАЦИИ

По умолчанию цикл регенерации системы состоит из промывания обратным потоком (длительностью 2 минуты) и быстрого промывания (длительностью 1 минута). Этого достаточно в большинстве случаев применения.

Для изменения длительности этапа **промывания обратным потоком** в ходе цикла регенерации:

1. Нажмите и несколько секунд удерживайте кнопку PROGRAM (ПРОГРАММА). Отпустите кнопку при появлении на дисплее поля ввода «000--».
2. Нажмите кнопку PROGRAM (ПРОГРАММА) два раза, чтобы на дисплее отобразилась команда «bA TIME» («ВРЕМЯ ПОП»).

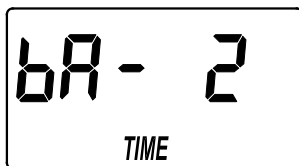
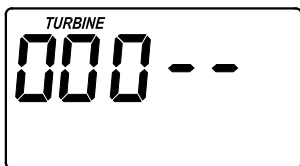

3. Нажимайте кнопку Δ ВВЕРХ или ∇ ВНИЗ, чтобы установить длительность этапа промывания обратным потоком в минутах.
4. Нажмите кнопку PROGRAM (ПРОГРАММА) несколько раз, пока время не будет отображаться на дисплее без мигания.

Для изменения длительности этапа **быстрого промывания** в ходе цикла регенерации:

1. Нажмите и несколько секунд удерживайте кнопку PROGRAM (ПРОГРАММА). Отпустите кнопку при появлении на дисплее поля ввода «000--».
2. Нажмите кнопку PROGRAM (ПРОГРАММА) три раза, чтобы на дисплее отобразилась команда «Fr TIME» («ВРЕМЯ БП»).

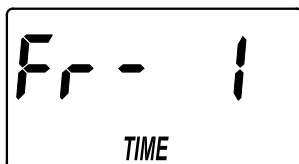
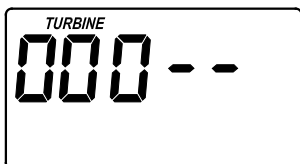

3. Нажимайте кнопку Δ ВВЕРХ или ∇ ВНИЗ, чтобы установить длительность этапа быстрого промывания в минутах.
4. Нажмите кнопку PROGRAM (ПРОГРАММА) несколько раз, пока время не будет отображаться на дисплее без мигания.

12- И 24-ЧАСОВОЙ ФОРМАТ ВРЕМЕНИ

По умолчанию для всех часов установлен 24-часовой формат времени. Если требуется установить 12-часовой формат времени (1 - 12 AM; и 1 - 12 PM), выполните следующие действия:

1. Нажмите и несколько секунд удерживайте кнопку PROGRAM (ПРОГРАММА). Отпустите кнопку при появлении на дисплее поля ввода «000--».
2. Нажмите кнопку PROGRAM (ПРОГРАММА) один раз, и на дисплее отобразится один из форматов времени:

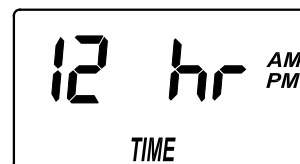
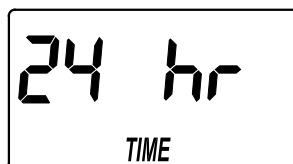
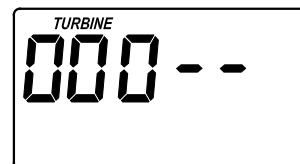

3. Нажимайте кнопку Δ ВВЕРХ или ∇ ВНИЗ, чтобы установить формат времени.
4. Нажмите кнопку PROGRAM (ПРОГРАММА) несколько раз, пока время не будет отображаться на дисплее без мигания.

РУЧНОЙ РЕЖИМ ЗАПУСКА РЕГЕНЕРАЦИИ

Цикл регенерации будет запускаться автоматически, если не отключена автоматическая функция регенерации. Если эта функция отключена, цикл регенерации необходимо запускать вручную. Цикл регенерации следует запускать не менее одного раза каждый месяц.

Для отключения автоматической функции регенерации:

1. Нажмите и сразу отпустите кнопку REFRESH (РЕГЕНЕРАЦИЯ).
2. На дисплее начнет мигать надпись «VAC», указывающая, что для центральной системы фильтрации воды установлен ручной режим запуска регенерации.

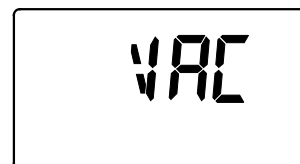

Для запуска цикла регенерации вручную:

1. Нажмите и несколько секунд удерживайте кнопку REFRESH (РЕГЕНЕРАЦИЯ), пока на дисплее не начнет мигать команда «RECHARGE NOW» («НЕМЕДЛЕННАЯ РЕГЕНЕРАЦИЯ»).

2. После завершения цикла регенерации система останется в ручном режиме запуска регенерации.

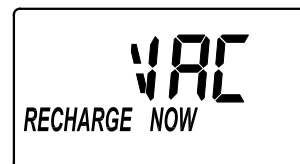

Для включения автоматической функции регенерации:

1. Нажмите и сразу отпустите кнопку REFRESH (РЕГЕНЕРАЦИЯ).
2. Мигающая на дисплее надпись «VAC» изменится на обычный экран с указанием времени суток.



ОБЫЧНАЯ ЭКСПЛУАТАЦИЯ

При обычной эксплуатации вода проходит через центральную систему фильтрации воды с очищением от привкуса, запаха и примесей.

ЦИКЛ РЕГЕНЕРАЦИИ

Цикл регенерации запускается автоматически, в зависимости от того, как запрограммирован блок управления. При выполнении цикла регенерации поднимается и расширяется фильтрационный слой для восстановления фильтрующего элемента, затем слой уплотняется вновь для дальнейшего использования. В ходе цикла регенерации грязь, осадок и пр., смываются в спускное отверстие.

ПРОСТОЙ И ДЛИТЕЛЬНЫЕ ПЕРИОДЫ НЕИСПОЛЬЗОВАНИЯ ВОДЫ

Если центральная система фильтрации воды не будет использоваться на протяжении длительного периода времени (несколько месяцев), воспользуйтесь следующими рекомендациями:

- Если подача воды в блок не перекрывается, а автоматическая функция регенерации не отключена, дальнейшие действия не требуются.
- Если цикл регенерации невозможно запустить автоматически вследствие перекрытия подачи воды, отключения трансформатора от питания или выключения автоматической функции регенерации, при возобновлении эксплуатации системы следует запустить цикл регенерации вручную не менее 2 раз (см. раздел «Запуск цикла регенерации» на стр. 39).

РУКОВОДСТВО ПО УСТРАНЕНИЮ НЕИСПРАВНОСТЕЙ

ПРОБЛЕМА	ПРИЧИНА	УСТРАНЕНИЕ
<i>Вода имеет черный или серый цвет</i>	(НОВАЯ СИСТЕМА) Не завершена процедура введения в эксплуатацию.	Выполните процедуру введения в эксплуатацию или несколько раз последовательно запустите цикл регенерации (см. стр. 39), пока цвет воды не станет естественным.
	(НЕНОВАЯ СИСТЕМА) Естественный износ фильтрующего элемента.	Запустите вручную цикл регенерации (см. стр. 39).
<i>Низкий напор воды в домашних водопроводных кранах</i>	Экран осадочного фильтра засорен.	Запустите вручную цикл регенерации (см. стр. 39). Если это происходит часто, возможно, необходимо увеличить частоту циклов регенерации. Возможно, необходимо очистить экран осадочного фильтра. Обратитесь к дистрибьютору.
	Забиты поры фильтрующего элемента.	Запустите вручную цикл регенерации (см. стр. 39). Если это происходит часто, возможно, необходимо увеличить частоту циклов регенерации.
<i>Вода имеет неприемлемый вкус и/или запах</i>	Перепускной клапан системы находится в открытом положении.	Переведите перепускной клапан(ы) в положение обычной эксплуатации (закройте клапан).
	Забиты поры фильтрующего элемента.	Запустите вручную цикл регенерации (см. стр. 39). Если это происходит часто, возможно, необходимо увеличить частоту циклов регенерации.
<i>Во время цикла регенерации вода не стекает в спускное отверстие</i>	Перепускной клапан системы находится в открытом положении.	Переведите перепускной клапан(ы) в положение обычной эксплуатации (закройте клапан).
	Спускной шланг забит или скручен.	Расправьте спускной шланг.
<i>Цикл регенерации не запускается автоматически</i>	Если на дисплее отображается надпись «VAC» функция регенерации отключена.	Нажимайте и отпускайте кнопку REFRESH (РЕГЕНЕРАЦИЯ), пока на дисплее не исчезнет надпись «VAC».
	Если на дисплее ничего не отображается, трансформатор может быть отключен от розетки электрического питания.	Проверьте наличие питания.
<i>Цикл регенерации не запускается согласно запрограммированному времени суток</i>	Если мигает окно ввода времени, значит, длительное отсутствие питания привело к сбросу настроек времени.	Правильно установите время суток на часах (см. стр. 39).
<i>Отображается код ошибки</i>	Неисправность проводки, переключателя, клапана, мотора или электронного блока управления.	Обратитесь к дистрибьютору по поводу обслуживания.

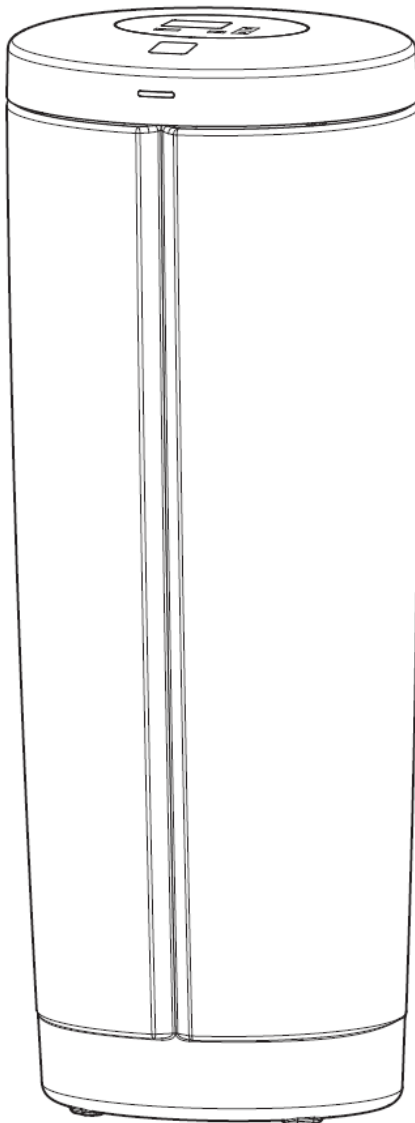

ÎNDRUMĂRI PENTRU SIGURANȚĂ

- Înainte de a începe instalarea, citiți manualul și procurați uneltele și materialele necesare.
- Instalația trebuie să se conformeze codurilor locale pentru instalațiile de apă și electrice.
- Utilizați numai aliaj de lipit și flux fără plumb pentru toate racordurile lipite.
- Manipulați cu atenție Sistemul central de filtrare a apei. Nu-l răsturnați, nu-l lăsați să cadă și nu-l puneți pe ieșituri ascuțite.
- Nu amplasați Sistemul central de filtrare a apei:
 - unde pot surveni temperaturi de îngheț.
 - în bătaia soarelui.
 - unde poate fi expus la intemperii.
- Nu încercați să tratați apă de peste 49 °C.
- Acest sistem funcționează numai cu curent de 24 volți, 50/60 Hz. Aveți grijă să utilizați transformatorul și să-l brânșați la o priză normală de 230 V, 50 Hz într-un loc uscat, împământată și protejată corespunzător de un dispozitiv pentru supracurent precum un disjuncteur sau o siguranță.
- Acest sistem nu este destinat tratării apei nesigure microbiologic sau de calitate necunoscută fără o dezinfecție adecvată înainte de sau după sistem.



Directiva Europeană 2002/96/CE cere ca toate echipamentele electrice și electronice să fie dezafectate în conformitate cu cerințele pentru deșeurile de echipamente electrice și electronice (WEEE). Această directivă sau legi similare sunt în vigoare la nivel național și pot varia de la o regiune la alta. Consultați reglementările naționale și locale pentru a dezafecta corespunzător echipamentul.

CERINȚE PENTRU INSTALARE

- Instalarea trebuie executată numai de un profesionist calificat.
- Asigurați-vă că sursa principală de alimentare cu apă este închisă înainte de a începe instalarea.
- Pentru a filtra toată apa în locuință, amplasați Sistemul central de filtrare a apei lângă conducta de alimentare cu apă, în amonte de alte racorduri ale instalației de apă, cu excepția conductelor exterioare de apă.
- Montați Sistemul central de filtrare a apei între conducta de alimentare cu apă a locuinței și dedurizatorul de apă, dacă e cazul.
- Instalați întotdeauna un ventil de ocolire EcoWater Systems sau un sistem de ocolire cu 3 ventile. Ventilele de ocolire permit oprirea alimentării cu apă a Sistemului central de filtrare a apei pentru reparații, dacă e cazul, lăsând totuși apă în conductele din locuință.
- Pentru descărcarea apei de regenerare este necesar un canal de evacuare. Este de preferat un sifon de pardoseală în apropierea Sistemului central de filtrare a apei. Alte opțiuni pot fi o cadă de spălătorie, o coloană verticală, etc.
- Este nevoie de o priză de 230 V, 50 Hz, împământată, aflată continuu sub tensiune, într-un loc uscat la cel mult 2 metri de Sistemul central de filtrare a apei.
- După finalizarea instalării sistemului, efectuați o probă de presiune pentru a detecta orice scăpare.
- După finalizarea instalării, executați procedura de pornire înainte de orice utilizare a apei.

CUPRINS

Pagina

Îndrumări pentru siguranță	42
Cerințe pentru instalare	42
Exemple de instalații	43
Procedura de pornire	44
Programarea sistemului	44-45
Exploatarea normală	46
Ciclul de regenerare	46
Vacanțe	46
Depanarea	46

INSTALARE TIPICĂ

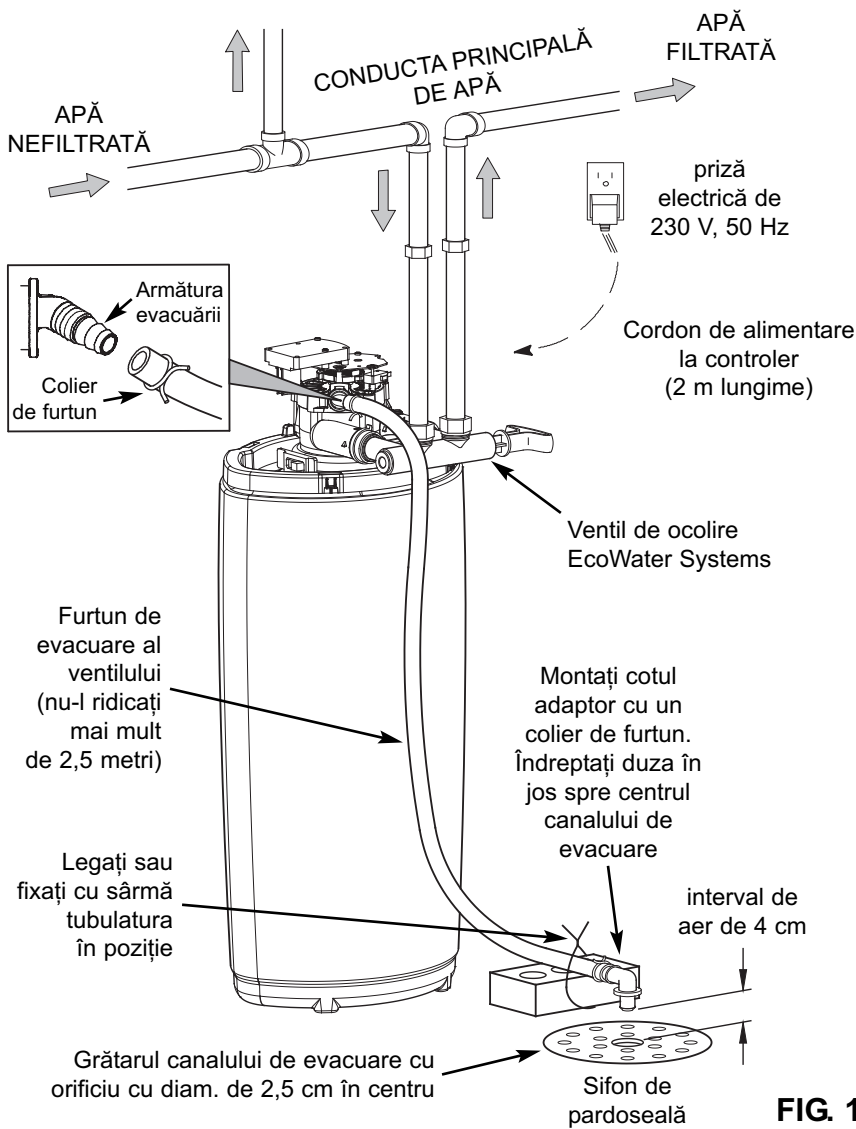

FIG. 1

ORDINEA DE INSTALARE A ECHIPAMENTULUI DE TRATARE A APEI

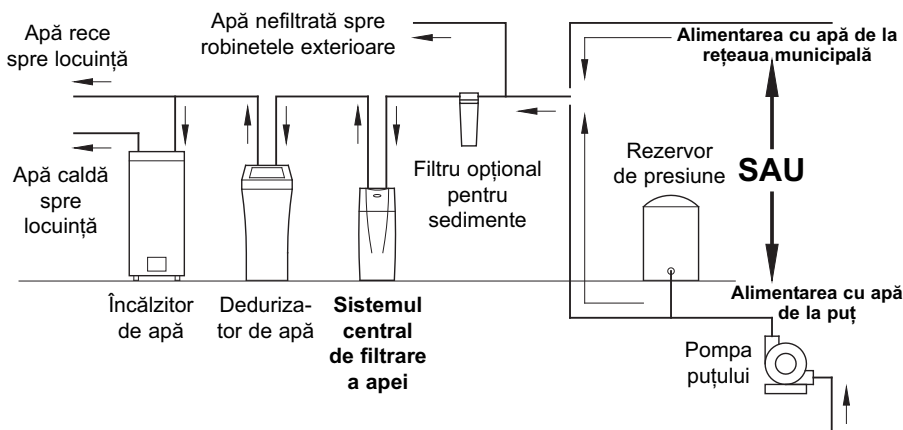

FIG. 2

DETALIU DE INSTALARE

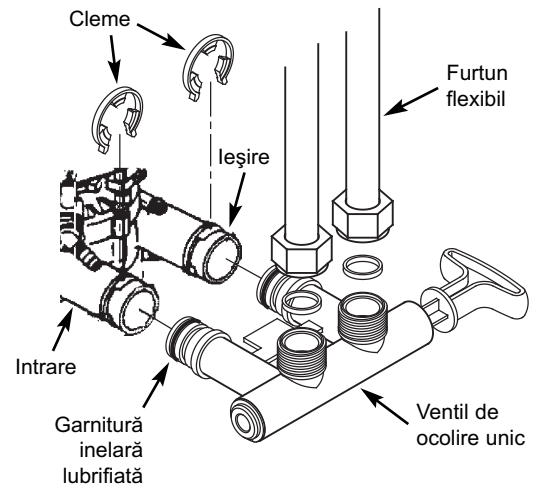

FIG. 3

OPȚIUNI DE OCOLIRE

Ventil de ocolire EcoWater Systems

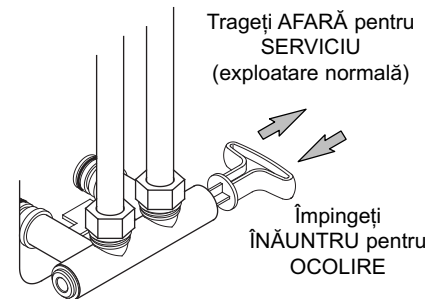
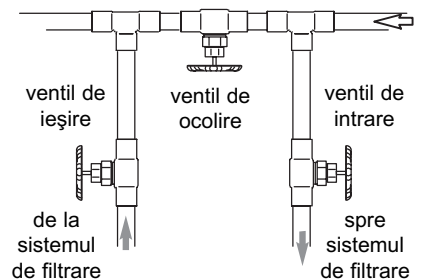

FIG. 4A

Ocolire cu 3 ventile



- pentru SERVICIU:
 - deschideți ventilele de intrare și ieșire
 - închideți ventilul de ocolire
- pentru OCOLIRE:
 - închideți ventilele de intrare și ieșire
 - deschideți ventilul de ocolire

FIG. 4B

PROCEDURA DE PORNIRE

Rulați ciclul de pornire imediat după instalare, înainte de orice utilizare a apei în locuință.

După instalare, este normal ca particulele fine ale mediului de filtrare din cărbune activ să cauzeze o colorare temporară (gri) a apei care iese din sistem. Inițiați ciclul de pornire pentru a spăla în canalul de evacuare aceste particule și toată apa murdară.

Pentru a iniția ciclul de pornire:

1. Asigurați-vă că furtunul de evacuare este racordat la Sistemul central de filtrare a apei și are celălalt capăt fixat deasupra sifonului de pardoseală (vezi Figura 1).
2. Asigurați-vă că ventilul de ocolire este în poziția de "serviciu" (deschis sau apă filtrată) și alimentarea cu apă a locuinței este pornită.
3. Apăsați și țineți apăsat butonul REFRESH (regenerare) timp de câteva secunde. Eliberați butonul când pe afișaj clipește "RECHARGE NOW" (regenerare imediată).

În timpul ciclului de pornire:

În timpul ciclului de pornire veți observa pornirea și oprirea scurgerii apei în canalul de evacuare. Ciclul de pornire va dura aproximativ 20 de minute. Evitați utilizarea apei în timpul acestei perioade. Nu întrerupeți ciclul prin apăsare de butoane sau decuplarea transformatorului.

După ciclul de pornire:

După ce procedura de pornire a fost finalizată, ea nu mai poate fi inițiată a doua oară. Sistemul central de filtrare a apei va reveni automat la poziția normală de exploatare. După rularea ciclului de pornire, deschideți un robinet în locuință și lăsați apa să curgă timp de 10 minute la debitul nominal al sistemului. Dacă după rularea ciclului de pornire apa apare totuși murdară, rulați manual un ciclu de regenerare (vezi mai jos în dreapta) până ce apa este limpede. Dacă ora din zi nu a fost setată înainte de ciclul de pornire, setați-o acum (vezi mai jos în stânga).

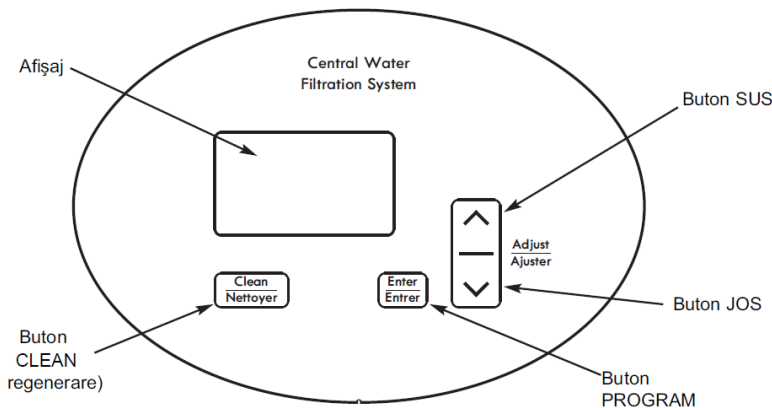

PORNIREA UNUI CICLU DE REGENERARE

Pentru a porni manual un ciclu de regenerare, apăsați și țineți apăsat butonul REFRESH (regenerare) câteva secunde. Eliberați butonul când pe afișaj clipește „RECHARGE NOW” (regenerare imediată).



SETAREA OREI DIN ZI

Când unitatea este bransată pentru prima dată, pe afișaj apare un cod de model și un număr de test. Apoi încep să clipească „12:00” și “PRESENT TIME” (timpul prezent).

1. Apăsați pe \triangle SUS sau ∇ JOS pentru a seta timpul prezent. Sus mișcă afișajul înainte; jos setează timpul înapoi. Țineți apăsat butonul pentru avans rapid.



2. Apăsați butonul PROGRAM de câteva ori, până ce pe afișaj apare ora, dar nu se luminează intermitent.

SETAREA NUMĂRULUI DE ZILE DINTRE CICLURILE DE REGENERARE

Implicit, Sistemul central de filtrare a apei va rula automat un ciclu de regenerare după 14 zile. Acesta trebuie să suficient pentru majoritatea aplicațiilor.

Pentru a modifica numărul de zile dintre ciclurile de regenerare:

1. Apăsați butonul PROGRAM de mai multe ori, până ce pe afișaj apare „RECHARGE” (regenerare).
2. Apăsați pe \triangle SUS sau ∇ JOS pentru a seta numărul de zile dintre ciclurile de regenerare (de la 1 la 99).
3. Apăsați butonul PROGRAM de câteva ori, până ce pe afișaj apare ora, dar nu se luminează intermitent.



SETAREA OREI DE ÎNCEPERE A REGENERĂRII

Implicit, Sistemul central de filtrare a apei începe ciclul de regenerare la ora 01.00.

Pentru a modifica ora de începere a regenerării:

1. Apăsați butonul PROGRAM de mai multe ori, până ce pe afișaj apare „RECHARGE TIME“ (ora de regenerare).

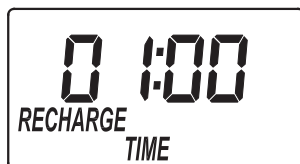

2. Apăsați pe Δ SUS sau ∇ JOS pentru a seta ora de pornire a regenerării.
3. Apăsați butonul PROGRAM de câteva ori, până ce pe afișaj apare ora, dar nu se luminează intermitent.

SETAREA DURATEI DE REGENERARE

Implicit, ciclul de regenerare a sistemului constă din 2 minute de spălare inversă urmate de 1 minut de spălare rapidă. Acesta trebuie să suficient pentru majoritatea aplicațiilor.

Pentru a modifica durata părții de **spălare inversă** a ciclului de regenerare:

1. Apăsați și țineți apăsat butonul PROGRAM timp de câteva secunde. Eliberați-l când pe afișaj apare „000—“.
2. Apăsați PROGRAM de două ori, astfel ca pe afișaj să apară „bA TIME“.

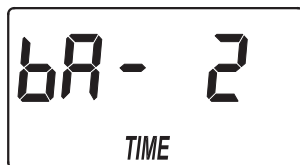

3. Apăsați pe Δ SUS sau ∇ JOS pentru a seta durata spălării inverse în minute.
4. Apăsați butonul PROGRAM de câteva ori, până ce pe afișaj apare ora, dar nu se luminează intermitent.

Pentru a modifica durata părții de **spălare rapidă** a ciclului de regenerare:

1. Apăsați și țineți apăsat butonul PROGRAM timp de câteva secunde. Eliberați-l când pe afișaj apare „000--“.
2. Apăsați PROGRAM de două ori, astfel ca pe afișaj să apară „Fr TIME“.

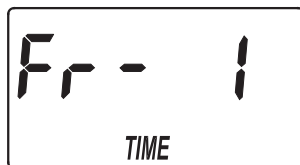

3. Apăsați pe Δ SUS sau ∇ JOS pentru a seta durata spălării rapide în minute.
4. Apăsați butonul PROGRAM de câteva ori, până ce pe afișaj apare ora, dar nu se luminează intermitent.

CEAS DE 12 SAU DE 24 ORE

În setarea implicită, toate afișajele de timp sunt prezentate în format de 24 de ore. Dacă se dorește formatul de 12 ore (1 la 12 AM și 1 la 12 PM), urmați pașii de mai jos:

1. Apăsați și țineți apăsat butonul PROGRAM timp de câteva secunde. Eliberați-l când pe afișaj apare „000—“.
2. Apăsați butonul PROGRAM o dată, și este prezentat unul din aceste două afișaje:

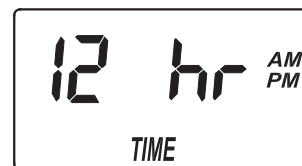
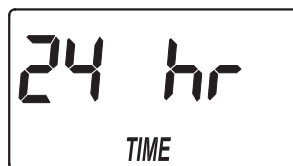

3. Apăsați pe Δ SUS sau ∇ JOS pentru a seta formatul de timp.
4. Apăsați butonul PROGRAM de câteva ori, până ce pe afișaj apare ora, dar nu se luminează intermitent.

MODUL DE REGENERARE MANUALĂ

Ciclurile de regenerare vor rula automat, dacă funcția de regenerare automată nu este dezactivată. Dacă această funcție este dezactivată, ciclul de regenerare va trebui inițiat manual. Ciclul de regenerare trebuie rulat cel puțin o dată pe lună.

Pentru a dezactiva funcția de regenerare automată:

1. Apăsați și eliberați imediat butonul REFRESH (regenerare).
2. Pe afișaj trebuie să clipească „VAC“, indicând că Sistemul central de filtrare a apei este în modul manual de regenerare.



Pentru a porni manual un ciclu de regenerare:

1. Apăsați și țineți apăsat butonul REFRESH (regenerare) timp de câteva secunde, până când „RECHARGE NOW“ (regenerare imediată) clipește pe afișaj.
2. Când ciclul de regenerare este finalizat, sistemul va rămâne în modul manual de regenerare.

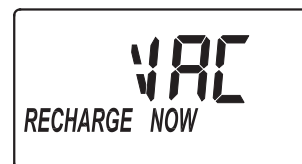

Pentru a reactiva funcția de regenerare automată:

1. Apăsați și eliberați imediat butonul REFRESH (regenerare).
2. „VAC“ care apare intermitent pe afișaj trebuie să fie înlocuit de ecranul normal de oră din zi.



EXPLOATAREA NORMALĂ

În timpul exploatarei normale, apa curge prin Sistemul central de filtrare a apei, unde se diminuează gustul, mirosul și sedimentele.

CICLUL DE REGENERARE

Ciclul de regenerare va fi inițiat automat în funcție de modul în care a fost programat controlerul. Ciclul de regenerare ridică și expandează patul de mediu pentru a reîmprospăta mediul, iar apoi îl reașează pentru utilizarea în continuare. În timpul ciclului de regenerare, murdăria, sedimentele, etc. sunt spălate în canalul de evacuare.

VACANȚE ȘI PERIOADE PRELUNGITE FĂRĂ CONSUM DE APĂ

Dacă Sistemul central de filtrare a apei nu va fi utilizat o perioadă prelungită de timp (mai multe luni), vă rugăm urmați una din aceste recomandări:

- Dacă alimentarea cu apă a unității nu este oprită și funcția de regenerare automată nu a fost dezactivată, nu sunt necesare acțiuni suplimentare.
- Dacă ciclul de regenerare nu poate fi rulat automat datorită opririi alimentării cu apă, decuplării transformatorului sau dezactivării funcției de regenerare automată, atunci trebuie rulate minim 2 cicluri de regenerare inițiate manual când sistemul este repus în funcțiune (vezi „Pornirea unui ciclu de regenerare“ la pagina 44).

GHID DE DEPANARE

PROBLEMĂ	CAUZĂ	REMEDIERE
Apa are culoare neagră sau cenușie	(SISTEM NOU) Procedura de pornire nu a fost finalizată	Rulați procedura de pornire sau rulați cicluri consecutive de regenerări (vezi pagina 44) până când culoarea apei revine la normal.
	(SISTEMUL NU ESTE NOU) Abraziune normală a mediului de filtrare	Inițiați manual un ciclu de regenerare (vezi pagina 44).
Presiune redusă a apei la robinetele din locuință	Filtrul de sedimente este înfundat	Inițiați manual un ciclu de regenerare (vezi pagina 44). Dacă acest lucru survine frecvent, poate fi necesară mărirea frecvenței ciclurilor de regenerare. Sita filtrului de sedimente poate necesita curățare. Luați legătura cu distribuitorul.
	Porii mediului de filtrare sunt blocați	Inițiați manual un ciclu de regenerare (vezi pagina 44). Dacă acest lucru survine frecvent, poate fi necesară mărirea frecvenței ciclurilor de regenerare.
Apa are gust și/sau miros neplăcut	Sistemul este în ocoliret	Mutați ventilul de ocolire la poziția normală de funcționare (fără ocolire).
	Porii mediului de filtrare sunt blocați	Inițiați manual un ciclu de regenerare (vezi pagina 44). Dacă acest lucru survine frecvent, poate fi necesară mărirea frecvenței ciclurilor de regenerare.
Apa nu curge la canalul de evacuare în timpul ciclului de regenerare	Sistemul este ocolit	Mutați ventilul de ocolire la poziția normală de funcționare (fără ocolire).
	Furtunul de evacuare este înfundat sau răsucit	Îndreptați furtunul de evacuare.
Ciclul de regenerare nu rulează automat	Dacă pe afișaj apare „VAC“, atunci funcția de regenerare a fost dezactivată	Apăsați și eliberați butonul REFRESH (regenerare) până când pe afișaj nu mai apare „VAC“.
	Dacă afișajul este stins, transformatorul poate fi decuplat de la priza de perete	Controlați pentru o eventuală pierdere a alimentării cu electricitate.
Ciclul de regenerare nu rulează la ora din zi programată	Dacă afișajul orei luminează intermitent, înseamnă că o întrerupere îndelungată a alimentării cu electricitate a cauzat pierderea setării orei	Resetați ceasul la ora corectă a zilei (vezi pagina 44).
Cod de eroare afișat	Defecțiune la instalația electrică, comutatorul de poziție, ventil, motor sau panoul electronic de comandă	Contactați distribuitorul pentru service.

EcoWater Systems Benelux ● www.ecowaterbenelux.com

EcoWater Systems France ● www.ecowater.fr

EcoWater Systems Germany ● www.ecowater.de

EcoWater Systems Italy ● www.ecowater-systems.it

EcoWater Systems Poland ● www.ecowater.pl

EcoWater Systems Romania ● www.ecowater.ro

EcoWater Systems UK ● www.ecowater.co.uk